

The logo for ATAKI features the word "ATAKI" in a bold, white, sans-serif font. The first letter 'A' is partially filled with a red triangle on its left side, which is set against a black background.

ATAKI

YAMI
РУКОВОДСТВО ПО ЭКСПЛУАТАЦИИ

РУКОВОДСТВО

**ПО ЭКСПЛУАТАЦИИ МОТОЦИКЛА
АТАКІ YAMI**

2025 г.

Содержание

Введение	7
1 Общая информация	9
1.1 Информация по безопасности.....	10
1.2 Внесение изменений в конструкцию	13
1.3 Хранение мотоцикла.....	14
2. Знакомство с мотоциклом.....	16
2.1 Органы управления.....	16
2.2 Расположение частей и механизмов	17
2.3 Замок зажигания	23
2.4 Топливный бак.....	24
2.5 Подключение внешних устройств	25
2.6 Приборная панель	26
2.7 Сцепление	28
2.8 Переключение передач	28
3 Перед поездкой.....	30
3.1 Предпусковой осмотр	30
3.2 Подготовка к поездке.....	32
3.2.1 Регулировка положения руля.....	32
3.2.2 Регулировка зеркал	32

3.2.3	Покрышки	33
4	Основные функции и управление	35
4.1	Период обкатки.....	35
4.2	Запуск и остановка двигателя	37
4.3	Начало движения	41
4.4	Торможение	42
4.5	Парковка и осмотр после поездки.....	42
5	Обслуживание мотоцикла	43
5.1	Общие положения	43
5.2	Периодичность технического обслуживания	47
5.3	График технического обслуживания.....	48
5.4	Основные процедуры технического обслуживания.....	49
5.4.1	Моторное масло	49
5.4.2	Воздушный фильтр.....	52
5.4.3	Регулировка свободного хода рукоятки акселератора.....	54
5.4.4	Регулировка холостых оборотов на карбюраторе	55
5.4.5	Свеча зажигания.....	56
5.4.6	Тормозная система.....	59
5.4.7	Колесные диски и обслуживание покрышек.....	60
5.4.8	Приводная цепь	62
5.4.9	Проверка подшипников рулевой колонки	66

5.4.10 Обслуживание аккумулятора.....	67
5.4.11 Мойка и уход за мотоциклом.....	69
6 Возможные неполадки.....	71
6.1 Двигатель не запускается (запуск затруднен).....	71
6.2 Двигатель не развивает полной мощности.....	73
6.3 Низкая производительность на холостом ходу и на низких оборотах.....	76
6.4 Низкая производительность на высоких оборотах.....	77
6.5 Плохая управляемость.....	77
7 Общие рекомендации.....	79
8 Положение о гарантии.....	81
Приложение А. Акт приема-передачи.....	86
Приложение Б. Гарантийный талон.....	87
Приложение В. Информация о проведенном ремонте или ТО.....	89
Приложение Г. Технические характеристики.....	91
Приложение Д. Особые отметки.....	93

ВВЕДЕНИЕ

Уважаемый покупатель, благодарим вас за выбор мотоцикла компании Ataki. Этот продукт был создан с использованием передовых технологий, всесторонних испытаний и стремления к обеспечению максимальной надежности и безопасности. Перед тем как начать эксплуатацию мотоцикла, внимательно изучите данное руководство.



Настоящее руководство предназначено для модели мотоцикла Yami. В нем вы найдете рекомендации по вождению и эксплуатации техники, а также гарантийный талон на приобретенную технику. Это руководство является неотъемлемой частью мотоцикла и должно быть передано следующему владельцу.

Наша компания постоянно работает над улучшением конструкции и оптимизацией производственного процесса. Поэтому возможны незначительные различия между вашим мотоциклом и изображениями или описаниями в этом руководстве. Вся информация актуальна на момент отправки документа в печать. Производитель оставляет за собой право вносить изменения, направленные на улучшение характеристик и надежности продукта.

Мы стремимся обеспечить высокий уровень технической поддержки, поэтому настоятельно рекомендуем следовать указаниям в данном руководстве, особенно в процессе обкатки мотоцикла. Так вы получите максимальное удовольствие от его эксплуатации и гарантированную надежность.

Указания в руководстве помогут вам раскрыть потенциал мотоцикла с точки зрения производительности и срока службы. Оно также содержит полезную информацию по уходу за транспортным средством и важные советы по техническому обслуживанию. Если вам потребуется помощь или возникнут вопросы, вы всегда можете обратиться к авторизованному дилеру или в сервисный центр.

В руководстве применяются символы, которые несут следующую смысловую нагрузку:

	Данный символ указывает на особые инструкции или процедуры, неправильное выполнение которых может привести к травмам или летальному исходу. Будьте предельно внимательны и осторожны.
	Данный символ обозначает запрет на выполнение действий, которые могут привести к повреждению оборудования или создать угрозу для жизни и здоровья людей.
	Данный символ указывает на запрет использовать открытый огонь в связи с опасностью возгорания.
ВНИМАНИЕ!	Данное обозначение указывает на особые инструкции или процедуры, которые при неправильном выполнении могут привести к повреждению или поломке мотоцикла, а также затруднить проведение работ.
РЕКОМЕНДАЦИИ	Эта надпись указывает на то, что соблюдение данного совета или указаний существенно повысит комфорт эксплуатации и вашу безопасность.

1 ОБЩАЯ ИНФОРМАЦИЯ

В руководстве по эксплуатации содержится важная информация, рекомендации по правильному использованию мотоцикла, сведения по безопасности, а также полезные советы.

В конце данного руководства размещен гарантийный талон, в котором содержится важная информация о гарантийных условиях и техническом обслуживании.

ВНИМАНИЕ!

Владелец обязан предоставить гарантийный талон (Приложение Б) при каждом обращении к дилеру и/или в сервисный центр, для заполнения дилером. Каждый мотоцикл имеет уникальный номер VIN (фото 1.1). Для заказа запасных частей вам будет необходимо предоставить данный номер VIN, а также серийный номер двигателя (фото 1.2).

Мы рекомендуем вам записать эти данные и держать их в надежном месте.

Мотоцикл передается покупателю по Акту приема-передачи (Приложение А) в исправном состоянии.



Фото 1.1. Идентификационный код транспортного средства (VIN) 1 нанесен слева на рулевом стакане







Фото 1.2. Слева на картере нанесен серийный номер двигателя 2

1.1 ИНФОРМАЦИЯ ПО БЕЗОПАСНОСТИ

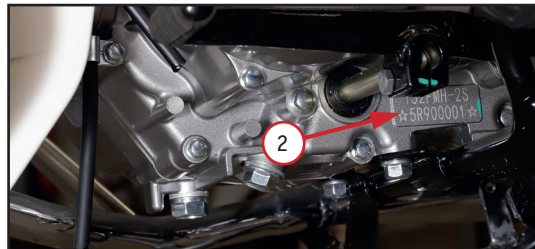
	<p>При заправке мотоцикла обязательно заглушите двигатель и следите за тем, чтобы топливо не проливалось на бак или глушитель, а также не курите вблизи мотоцикла.</p>
	<p>Паркуйте мотоцикл в безопасных местах и не оставляйте его без присмотра. Помимо этого, не паркуйте мотоцикл на неустойчивых покрытиях или неровных поверхностях.</p>
	<p>Запрещается заводить мотоцикл в закрытых помещениях. Выхлопные газы токсичны и имеют свойство быстро накапливаться в замкнутом пространстве, что может привести к потере сознания или летальному исходу. Если вам необходимо запустить двигатель мотоцикла в закрытом помещении, убедитесь, что оно хорошо вентилируется.</p> <p>Запрещается ездить на мотоцикле в ночное время, если он не оборудован световыми приборами.</p>
ВНИМАНИЕ!	<p>Во время движения всегда держите ноги на подножках мотоцикла, а обе руки – на руле.</p> <p>При работе двигателя элементы выпускной системы и глушитель подвержены значительному нагреву и сохраняют высокую температуру в течение некоторого времени после выключения. Не прикасайтесь к горячим элементам выпускной системы.</p>

- Эта модель мотоцикла предназначена для использования на дорогах общего пользования, улицах и шоссе. Мотоцикл имеет Паспорт Транспортного Средства (ПТС или ЭПТС) и должен быть зарегистрирован в ГИБДД.
- Перед поездкой обязательно ознакомьтесь с руководством по эксплуатации.
- Всегда надевайте шлем. Шлемы существенно снижают количество и тяжесть травм головы. Шлем является основной частью снаряжения и должен быть испытан специализированной организацией, независимой от изготовителя шлема, а также иметь ремешок для подбородка, который должен быть надежно затянут. При покупке шлема обратите внимание на наклейки DOT или ECE. Если шлем был протестирован независимой организацией, вы найдете логотип организации внутри шлема. В обязательном порядке всегда используйте защитную экипировку. В целях снижения риска получения травм, настоятельно рекомендуется носить специальный шлем, защитные очки, защитные перчатки, брюки с защитными вставками на бедрах и коленях, джерси, защиту локтей, защиту тела. Всегда носите защитную экипировку, полностью закрывающую ноги. Избегайте излишне свободной одежды, т.к. она может зацепиться за рычаги управления, подножки, приводную цепь или колёса. Во время поездок в ночное время надевайте одежду со светоотражающими элементами.
- Не прикрепляйте к мотоциклу коляску, прицеп и другие подобные аксессуары.
- Не управляйте мотоциклом после употребления алкоголя. Алкоголь абсолютно несовместим с вождением. Даже небольшая порция алкоголя существенно понижает способность реагировать на изменения дорожной обстановки и ухудшает реакцию.
- Для поддержания рабочего состояния и высокого уровня надежности мотоцикла необходимо проведение периодического технического обслуживания.
- Максимальная производительность стандартных тормозных колодок и покрышек достигается на сухих поверхностях. Будьте осторожны при езде по мокрой дороге, особенно во время дождя, поскольку сцепление с дорогой в таких условиях заметно снижается.



1. Водитель и пассажир должны быть ознакомлены с особенностями вождения мотоцикла, так как размещение пассажира является важным фактором для безопасной поездки. Если центр тяжести тела слишком сильно отклоняется от центральной плоскости мотоцикла и резко перемещается во время поездки, это делает более сложным управление мотоциклом. Во время движения пассажир должен сидеть на пассажирском сиденье максимально устойчиво и не должен мешать водителю управлять мотоциклом.

2. Недопустимо перевозить животных на мотоцикле.

3. Чтобы уменьшить нагрузку на центр тяжести мотоцикла, весь багаж, перевозимый на мотоцикле, должен располагаться как можно ниже. Вес багажа должен быть равномерно распределен по обеим сторонам мотоцикла, а сам багаж не должен слишком сильно выпирать за контуры мотоцикла.

4. Багаж должен быть надежно закреплен на мотоцикле. Перед поездкой убедитесь, что багаж зафиксирован и не сдвинется. Если во время движения вы почувствуете неустойчивость, немедленно остановитесь и проверьте крепления багажа. При необходимости закрепите его вновь.

5. Не перевозите тяжелый или громоздкий багаж. Перегруз неизбежно повлияет на управление мотоциклом и его мощность.

6. Не устанавливайте аксессуары и не перевозите багаж, которые снизят мощность мотоцикла. Убедитесь в том, что все ваши действия, связанные с загрузкой мотоцикла и размещением груза, не загораживают световые приборы, не ухудшают дорожный просвет, эффективность торможения, угол крена, управляемость, сжатие шин, рабочий ход амортизаторов или другие характеристики, связанные с управлением мотоцикла.

7. Если увеличить нагрузку на руль или переднюю подвеску, это затруднит управление рулем, что сделает вождение опасным.

Это транспортное средство нельзя переоборудовать в трехколесный мотоцикл с боковой коляской и нельзя использовать для буксировки прицепа или других транспортных средств. Изготовитель не несет ответственности за ущерб или травмы, вызванные самостоятельным изменением оборудования мотоцикла. Обратите внимание, что вы несете ответственность как за свою безопасность, так и за безопасность других людей.

ВНИМАНИЕ!

Превышение максимальной нагрузки, неправильное изменение конфигурации мотоцикла, неправильная установка аксессуаров или ненадлежащее техническое обслуживание могут повлиять на безопасность вождения.

Перед началом движения убедитесь, что мотоцикл не перегружен.

Изменение веса мотоцикла оказывает большое влияние на мощность, поэтому не превышайте указанный вес груза, количество пассажиров и количество устанавливаемых аксессуаров.

1.2 ВНЕСЕНИЕ ИЗМЕНЕНИЙ В КОНСТРУКЦИЮ

Любые самостоятельные изменения, внесенные в конструкцию мотоцикла, включая установку неоригинальных частей и/или аксессуаров, а также замену или демонтаж элементов конструкции, могут привести к опасным последствиям за счет снижения управляемости, стабильности и эффективности тормозной системы. Самостоятельная модификация мотоцикла незамедлительно аннулирует гарантию и освобождает Производителя/Продавца от любых обязательств перед Владелецем.

1.3 ХРАНЕНИЕ МОТОЦИКЛА

Если вы не планируете использовать мотоцикл в течение некоторого времени, то техника нуждается в специальном обслуживании, для этого потребуются специальные материалы, оборудование и навыки. По этой причине рекомендуем обращаться в сертифицированные сервисы.

Если вы хотите обслужить и отправить на хранение мотоцикл самостоятельно, выполните следующие действия.

1. Полностью замените моторное масло.
2. Закройте впускное отверстие воздушного фильтра и выпускное отверстие глушителя пробками (тряпкой, смоченной в масле) чтобы предотвратить попадание влажного воздуха в двигатель.
3. Заполните бак бензином на $\frac{2}{3}$ объёма.
4. Извлеките аккумулятор, очистите от загрязнений поверхность аккумулятора, а также его электроды, мыльным раствором (с нейтральной средой).
5. Храните аккумулятор в помещении при температуре выше 0°C.
6. Отрегулируйте давление в шинах до рекомендованных значений.
7. Тщательно вымойте и просушите мотоцикл.
8. Нанесите средство для защиты резины на поверхности всех резиновых деталей.
9. Вся поверхность должна быть обработана специальным защитным воском.
10. Накройте мотоцикл чехлом и поставьте его в сухом и проветриваемом месте

РЕКОМЕНДАЦИИ

Заряжайте извлеченную батарею не реже одного раза в месяц. Это будет способствовать сохранению эксплуатационных характеристик АКБ.

Запуск двигателя мотоцикла после длительного хранения

- Снимите чехол и тщательно помойте мотоцикл.
- Выньте пробки из воздухозаборника воздушного фильтра и выпускного отверстия глушителя.
- Полностью замените моторное масло и масляный фильтр.
- Заправьте бак свежим бензином.
- Установите и подсоедините аккумулятор.
- Заведите мотоцикл и проверьте работу всех органов и приборов.

2. ЗНАКОМСТВО С МОТОЦИКЛОМ

РЕКОМЕНДАЦИИ	<ol style="list-style-type: none">1. Начинать знакомство с вашим новым мотоциклом и его управлением, а также практиковать навыки езды на нем, следует на отдельной закрытой площадке или трассе.2. Для получения устойчивых навыков езды требуется время. Навыки приобретаются постепенно. <p>До приобретения необходимых навыков вождения практиковаться следует на низкой скорости и в безопасном месте. На первых порах лучше прибегнуть к помощи опытного водителя.</p>
---------------------	--

Помните, что только регулярная практика ведет к совершенствованию ваших водительских навыков!

2.1 ОРГАНЫ УПРАВЛЕНИЯ

Управляя мотоциклом, вы должны уметь контролировать газ, сцепление, передний и задний тормоз, а также другие элементы управления, не глядя на них. Внимательно ознакомьтесь с данным разделом перед началом эксплуатации мотоцикла.

2.2 РАСПОЛОЖЕНИЕ ЧАСТЕЙ И МЕХАНИЗМОВ



Фото 2.1. Вид руля и органов управления мотоцикла: 1 – левая рулевая рукоятка; 2 – левый комбинированный переключатель; 3 – приборная панель; 4 – правый комбинированный переключатель; 5 – рукоятка газа (акселератор); 6 – ручка переднего тормоза



Фото 2.2. Вид мотоцикла: 1 – сиденье водителя; 2 – зеркало; 3 – фара; 4 – передний амортизатор; 5 – передний тормозной барабан; 6 – педаль заднего тормоза; 7 – центральная подставка; 8 – глушитель; 9 – задний тормозной барабан; 10 – задний амортизатор



Фото 2.3. Левый комбинированный переключатель (вид спереди): 1 – переключатель дальнего/ ближнего света; 2 – переключатель поворотников; 3 – кнопка сигнала (гудок)

1. Переключатель ближнего/дальнего света

Обеспечивает включение ближнего или дальнего света фар в зависимости от положения переключателя.

2. Переключатель указателей поворота

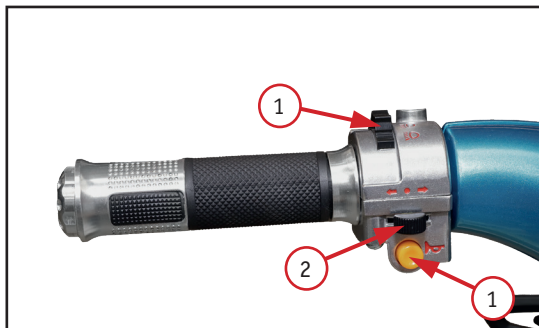
Включает соответствующий поворотник: левый – при повороте переключателя влево, правый – при повороте вправо.

3. Кнопка звукового сигнала

При нажатии подаётся звуковой сигнал



Запрещается пользоваться звуковым сигналом в неположенных местах.

ВНИМАНИЕ!

При перестроении или выполнении поворота необходимо заблаговременно включать соответствующие указатели поворота. После завершения маневра поворотные огни необходимо выключить.

Переключатель 1 (фото 2.4) имеет три положения. В первом положении все выключено. Во втором загораются габаритные огни. Двигатель мотоцикла запускается с помощью нажатия на кнопку электростартера 2 с символом «».



Фото 2.4. Правый комбинированный переключатель:
1 – переключатель освещения; 2 – электростартер

ВНИМАНИЕ!

При использовании электростартера время нажатия на кнопку пуска не должно превышать 5 секунд, а интервал между нажатиями должен быть не менее 10 секунд. Если запуск двигателя не удается осуществить три раза подряд, необходимо провести проверку систем.

Фара может работать даже при выключенном двигателе. В этом случае питание фары осуществляется только от АКБ

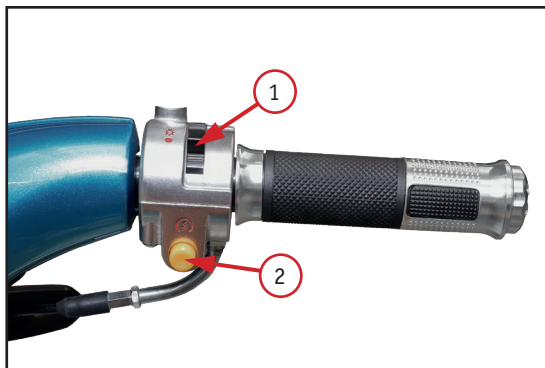



1. Не включайте надолго фару при выключенном двигателе. Это приведет к разряду аккумулятора.
2. Не включайте дальний свет на освещенных городских дорогах.
3. Пожалуйста, выключите дальний свет при следовании за другим транспортом и встречном движении.

2.3 ЗАМОК ЗАЖИГАНИЯ

Замок зажигания расположен перед элементами крепления руля. Ключом зажигания можно включить или отключить питание мотоцикла, открыть замок сиденья, открыть или закрыть крышку топливного бака.

Замок зажигания имеет три положения (фото 2.5):

1. Питание включено «».
2. Питание выключено «».
3. «» – это положение блокирует руль.

Цепь зажигания и цепь осветительных приборов работают следующим образом.

Для включения электропитания мотоцикла необходимо вставить ключ в замок зажигания и повернуть его в положение 1 «». В этом положении можно завести мотоцикл, но ключ зажигания вытащить из замка нельзя.

Для отключения питания мотоцикла нужно перевести ключ зажигания в положение 2 «». В этом положении отключится электропитание мотоцикла и завести мотоцикл нельзя.





Фото 2.5 Вид замка зажигания: 1 – положение включения питания «»; 2 – положение выключения питания «»; 3 – положение блокировки рулевой колонки

2.4 ТОПЛИВНЫЙ БАК

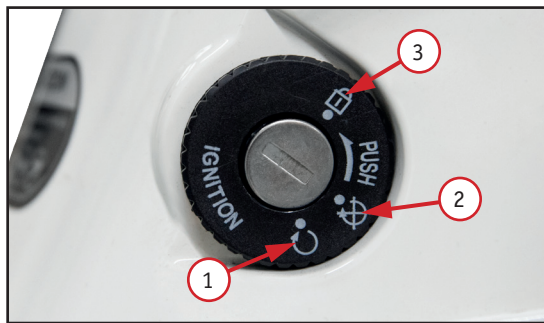

Фото 2.6. Топливный бак: 1 – крышка заливной горловины

Откройте сиденье. Для заправки бака: откиньте защитную створку (фото 2.6) на крышке бака. Вставьте ключ зажигания в замок крышки топливного бака. Поверните ключ зажигания по часовой стрелке, открутите крышку топливного бака. После заправки топливом верните крышку топливного бака в исходное положение и поверните ключ против часовой стрелки, чтобы заблокировать крышку топливного бака.

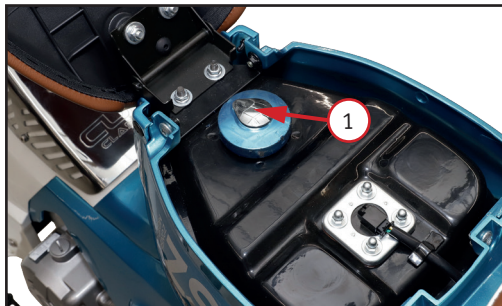

1. При заправке бака бензином выключите двигатель. Заливку топлива производите на открытом пространстве или в хорошо вентилируемом помещении. Топливо должно быть отфильтровано. Уровень топлива в баке не должен превышать нижнего уровня заправочного отверстия бака.
2. При заправке топливом держитесь подальше от источников открытого огня и искр. Во избежание возгорания мотоцикла строго запрещено курение вблизи него!

ВНИМАНИЕ!

Используйте только бензин марки АИ-92 или выше, в противном случае мощность, экономичность и безопасность эксплуатации мотоцикла будут снижены, а срок службы мотоцикла будет сокращен. Повреждения мотоцикла, вызванные неправильным использованием топлива, не входят в объем гарантийных обязательств производителя.

2.5 ПОДКЛЮЧЕНИЕ ВНЕШНИХ УСТРОЙСТВ



Фото 2.7. Порт USB для подключения внешних устройств: 1 – порт с USB-разъемом

Для подключения внешних устройств слева расположен порт с USB-разъемом (фото 2.7). Порт с разъемом закрыт водонепроницаемой крышкой 1.

ВНИМАНИЕ!

1. Если USB-порт не используется, закрывайте его водонепроницаемой крышкой. Следите за тем, чтобы крышка была закрыта во время дождя или мойки мотоцикла. Попадание воды может вызвать повреждение электрических компонентов. При попадании воды в разъем, необходимо просушить его с помощью фена.
2. Если аккумулятор сильно разряжен, не используйте USB-порт для подключения внешних устройств.

2.6 ПРИБОРНАЯ ПАНЕЛЬ

На мотоцикле используется приборная TFT-панель (фото 2.8). На панель выводится вся необходимая информация о работе систем и агрегатов мотоцикла.

Приборная TFT-панель



Фото 2.8. Вид приборной TFT-панели: 1 – индикатор дальнего света; 2 – одомер; 3 – спидометр; 4 – индикатор нейтрالي; 5 – левый поворотник; 6 – правый поворотник

1. Индикатор дальнего света

При включении дальнего света загорается индикатор «».

2. Одометр

Отображает текущий пробег мотоцикла.

3. Спидометр

Отображает текущую скорость движения мотоцикла.

4. Индикатор нейтрали

Горит, когда мотоцикл находится на нейтральной передаче.

5. Левый поворотник

При включении левого поворотника мигает индикатор «».

6. Правый поворотник

При включении правого поворотника мигает индикатор «».

ВНИМАНИЕ!

1. Не мойте приборную панель с помощью мойки высокого давления.
2. Для очистки приборной панели не используйте органические растворители, такие как бензин, керосин, спирт и тормозная жидкость. В противном случае, на поверхности панели могут появиться трещины или произойдет обесцвечивание.

2.7 СЦЕПЛЕНИЕ

Данный мотоцикл использует постоянное зацепление с 4-ступенчатой циклической системой переключения передач. При переключении передач обязательно снижайте обороты двигателя.

ВНИМАНИЕ!

При возникновении пробуксовки сцепления или неполного выключения – немедленно обратитесь авторизованный сервисный центр.

2.8 ПЕРЕКЛЮЧЕНИЕ ПЕРЕДАЧ

После прогрева двигателя, уберите боковую подножку и нажмите на педаль переключения передач. (Примечание: перед переключением на первую передачу, убедитесь, что тормоз зажат, затем переключитесь на первую передачу).

Трогание с места: медленно отпустите передний тормоз и плавно поверните ручку газа, чтобы мотоцикл начал движение. После того как мотоцикл наберет определенную скорость, постепенно переключайтесь с низших передач на высшие.

ВНИМАНИЕ!

Данный мотоцикл имеет четырехступенчатую циклическую коробку передач. Во время движения запрещается напрямую переключаться с четвертой передачи на нейтральную.



Фото 2.9. Рычаг переключения передач – 1



Рисунок 1. Схема переключения передач

Коробка переключения передач обеспечивает плавную работу двигателя в пределах нормального диапазона оборотов. Передаточное отношение трансмиссии разработано с учетом характеристик двигателя. Водитель должен выбирать наиболее подходящую передачу в зависимости от условий вождения, избегая использования пониженной передачи на высокой скорости.

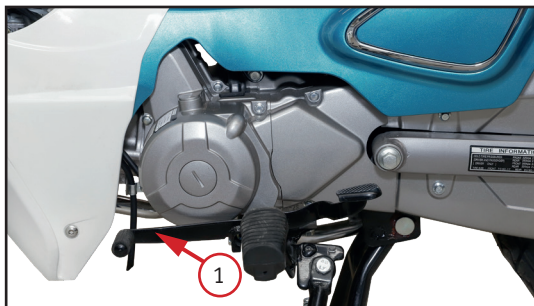
Для обеспечения плавного переключения передач и снижения ударной нагрузки снижайте скорость или обороты двигателя перед переключением на пониженную передачу. Перед переключением на более высокую передачу увеличьте скорость или обороты двигателя.

3 ПЕРЕД Поездкой

Перед началом движения убедитесь, что вы и ваш мотоцикл готовы к поездке. Чтобы помочь вам в подготовке к поездке, в данном разделе размещена информация о том, как правильно оценить степень готовности к поездке, и приведен перечень операций, подлежащих выполнению в рамках обязательного осмотра перед поездкой.

Перед первой поездкой следует тщательно изучить данное руководство, убедиться в том, что вы поняли смысл предупреждающих сообщений, а также научились правильно использовать все органы управления.

Эксплуатация мотоцикла допускается при условии, что вы:

1. Здоровы и находитесь в хорошей физической и психической форме.
2. Не находитесь в состоянии алкогольного или наркотического опьянения.
3. Используйте сертифицированный шлем, средства защиты глаз и иную защитную экипировку.

3.1 ПРедпусковой Осмотр

Перед началом движения нужно выполнить проверку согласно приведенным требованиям, чтобы обеспечить безопасность и надежность в процессе вождения.

Руль – рулевая колонка неподвижна и надежна закреплена, руль свободно поворачивается без помех.

Шины – проверьте давление в шинах. Накачайте или спустите по мере необходимости. Также проверьте шины на наличие признаков повреждения или чрезмерного износа протектора. Убедитесь в том, что на протекторе отсутствуют вмятины и трещины.

Колеса – осмотрите ободья на отсутствие повреждений.

Утечки – проверьте мотоцикл на отсутствие признаков утечки рабочих жидкостей, таких как моторное масло и бензин.

Уровень моторного масла – проверьте уровень моторного масла и долейте его, если это необходимо.

Свет – габаритные огни, стоп-сигнал, сигналы поворотов и приборная панель включаются и работают корректно.

Уровень топлива – проверьте уровень топлива в топливном баке. Дозаправьте при необходимости. Убедитесь, что крышка бака плотно закрыта.

Цепь – проверьте натяжение приводной цепи и ее состояние. При необходимости, выполните регулировку и смазку цепи.

Тормоза и шланги – проверьте тормозные шланги на герметичность, отсутствие повреждений и протеканий. При необходимости, замените их. Убедитесь в том, что рычаг и педаль тормоза работают корректно и уровень тормозной жидкости соответствует норме, при торможении четко ощущается давление, на дисках и колодках отсутствуют потеки масла и воды.

Амортизаторы - при давлении на мотоцикл своим весом амортизаторы срабатывают плавно.

Индикаторы, контролируемые блоком переключателей на руле, работают корректно.

Зеркала заднего вида - настроены так, что объекты в пределах 10 метров сзади и 4 метров в ширину четко видны и отображаются вертикально.

Звуковой сигнал - работает корректно.

Кнопка выключения двигателя - работает корректно.

Боковая подножка - работает корректно (можно поставить и убрать).

Гайки и болты – проверьте затяжку всех доступных болтов и гаек. Затяните, если это необходимо. После посадки на мотоцикл проверьте следующие пункты.

Рукоятка газа (акселератора) – проверьте свободный ход рукоятки дроссельной заслонки и отрегулируйте по необходимости. Поверните ручку, чтобы убедиться, что она двигается легко и свободно. Убедитесь, что при отпускании рукоятка автоматически возвращается в исходное положение.

Тормозная система – поочередно выжмите педаль заднего и рычаг переднего тормозов, попытайтесь прокатить мотоцикл. Убедитесь в том, что тормоза работают должным образом.

3.2 ПОДГОТОВКА К ПОЕЗДКЕ

3.2.1 РЕГУЛИРОВКА ПОЛОЖЕНИЯ РУЛЯ

Настройте руль в соответствии с вашим ростом и посадкой. Если требуется помощь в регулировке, обратитесь за помощью в сервис.



После регулировки руля проверьте, не упираются ли руки в топливный бак при повороте руля в крайнее левое и правое положения. Если упираются, отрегулируйте руль так, чтобы не было помех, в противном случае управление мотоциклом может усложниться.

3.2.2 РЕГУЛИРОВКА ЗЕРКАЛ

Установите зеркала заднего вида в удобное положение в соответствии с вашим ростом и посадкой за рулем.



Не регулируйте зеркала заднего вида во время поездки, это отвлекает вас от управления мотоциклом.

3.2.3 ПОКРЫШКИ



1. Игнорирование рекомендаций данного раздела может привести к несчастному случаю, вызванному выходом из строя покрышек.
2. Перед каждой поездкой проверяйте состояние покрышек и давление в них. При необходимости отрегулируйте давление до нормы. Избегайте перегрузки мотоцикла.
3. Меняйте покрышки, когда их износ становится предельным или на поверхности появляются трещины и вмятины.
4. Используйте покрышки спецификаций и размеров, указанных в данном руководстве.
5. После установки новых покрышек следует провести балансировку колес.
6. Плохая обкатка новых покрышек может привести к проскальзыванию во время движения и к потере управления. Первое время вы должны передвигаться особенно осторожно. В течение первых 150 км пробега необходимо постепенно увеличивать угол поворота, чтобы достигнуть лучшего сцепления шин с дорожным покрытием. Во время обкатки избегайте резких ускорений, крутых поворотов и экстренных торможений.

Давление в шинах и нагрузка

Правильное давление в шинах и нагрузка на них являются важными факторами для безопасной эксплуатации мотоцикла. Перегрузка может привести к выходу шины из строя и потере контроля над мотоциклом.

Перед использованием мотоцикла проверьте давление в шинах и загруженность мотоцикла. Во время движения шины нагреваются и давление в них повышается.

Слишком низкое давление в шинах вызовет трудности при повороте, а также ускорит их износ. Если давление в шинах слишком высокое, площадь соприкосновения шины с дорожным покрытием уменьшается и становится легко потерять контроль над мотоциклом.

Соблюдайте меры предосторожности при эксплуатации мотоцикла в холодную погоду.

• Когда температура наружного воздуха ниже минус 10 °С, мотоцикл рекомендуется парковать в помещении. При установке мотоцикла рекомендуется не использовать боковую подножку, а использовать центральную подставку, чтобы шины не продавливались под весом мотоцикла. Рекомендуется избегать парковки на льду и на снегу.

• Рекомендуемая температура хранения шин – выше минус 5 °С. Перед заменой шины рекомендуется выдержать ее в течение 24 часов при температуре не ниже 0°С.

• В начале движения в холодную погоду необходимо прогреть шины, для чего следует ехать со скоростью 40–50 км/ч. После продвижения на 3–5 км, когда температура шин повысится на более чем плюс 30 °С, сцепление с дорожным покрытием улучшится.

Если вы замечаете снижение давления в шинах, убедитесь, что нет проколов, повреждений на боковой стенке обода и через ниппель не происходит утечка.

ВНИМАНИЕ!

- 1. При слишком высоком давлении в шинах снижается комфорт езды и ускоряется износ различных деталей мотоцикла. Если давление в шинах слишком низкое, то сопротивление качению шины увеличивается и повышается расход топлива. В серьезных случаях происходит отслоение частей шины, что может привести к ее разрыву.**
- 2. Если ниппель шины пропускает, отремонтируйте или замените его.**
- 3. Регулярно проверяйте и регулируйте колеса в сервисном центре.**

Состояние шин

Плохое состояние шин и неверный размер влияют на управляемость и характеристики мотоцикла.

Чрезмерный износ шин может привести к их проколу и потере управления, а также влияет на внешний вид и эксплуатационные характеристики. Проверяйте состояние шин и давление в них перед каждой поездкой. Если на шинах имеются явные повреждения (проколы, трещины или износ до предельного значения), замените их на новые.



Использование шин, которые не соответствуют рекомендованным характеристикам, может привести к проблемам. Настоятельно рекомендуется использовать шины, аналогичные тем, что установлены в стандартной комплектации этой линейки мотоциклов.

4 ОСНОВНЫЕ ФУНКЦИИ И УПРАВЛЕНИЕ

4.1 ПЕРИОД ОБКАТКИ

РЕКОМЕНДАЦИИ

- Не превышайте максимальных оборотов двигателя во время обкатки.
- Избегайте резких разгонов, интенсивного ускорения и не трогайтесь с места с полностью открытой дроссельной заслонкой.

Пробег	Обороты двигателя
Первые 150 км	Не выше 4000 об/мин. (1/4 открытия заслонки)
От 150 км до 500 км	Не выше 5000 об/мин. (1/2 открытия заслонки)
От 500 км до 1000 км	Не выше 6000 об/мин. (3/4 открытия заслонки)

Указанные рекомендации нужно также соблюдать в течение того же количества пройденного километража после проведения:

- замены поршня;
- замены поршневых колец;
- замены цилиндра;
- замены коленчатого вала или его шатуна.

ВНИМАНИЕ!

При обкатке нового мотоцикла важно периодически изменять обороты двигателя и не двигаться постоянно на одной передаче. Это необходимо для равномерного распределения нагрузки на все детали и их правильной приработки.

После завершения обкатки необходимо провести техническое обслуживание, чтобы компенсировать первоначальный незначительный износ, продлить срок службы двигателя и обеспечить наилучшие эксплуатационные характеристики мотоцикла. В случае отказа двигателя в период обкатки обращайтесь к местному дилеру или в фирменный сервисный центр.

Обкатка покрышек

Как и в случае с двигателем, обкатка новых шин должна быть правильной, чтобы обеспечить наилучшие результаты. В течение первых 200 км пробега необходимо увеличивать угол поворота, чтобы достигнуть лучшего сцепления с дорожным покрытием. Во время обкатки избегайте резких ускорений, крутых поворотов и экстренных торможений.





Если шины не обкатать правильно, это может привести к заносу или потере контроля во время движения. После замены шин, необходимо каждый раз проводить обкатку согласно рекомендациям.

Обкатка тормозной системы

В первые 500 км пробега тормозные диски еще не вышли на оптимальный рабочий уровень. В этот период может понадобиться прилагать больше усилий при нажатии на рычаг и педаль тормоза.

4.2 ЗАПУСК И ОСТАНОВКА ДВИГАТЕЛЯ

	<p>Для вашей безопасности избегайте запуска или работы двигателя мотоцикла в закрытом помещении с плохой вентиляцией. Выхлопные газы содержат ядовитый угарный газ, который обладает способностью быстро накапливаться в замкнутом пространстве, вызывая ухудшение самочувствия и может привести к летальному исходу.</p>
	<p>Не допускается запускать двигатель при включенной передаче. Это может привести к аварии, и, следовательно, к серьезным травмам или летальному исходу.</p>







Фото 3.1 Топливный кран: 1 – положение «ОТКРЫТ»;
2 – положение «ЗАКРЫТ»

Топливный кран (фото 3.1) имеет три положения и служит для управления подачей топлива из топливного банка. Положения крана:

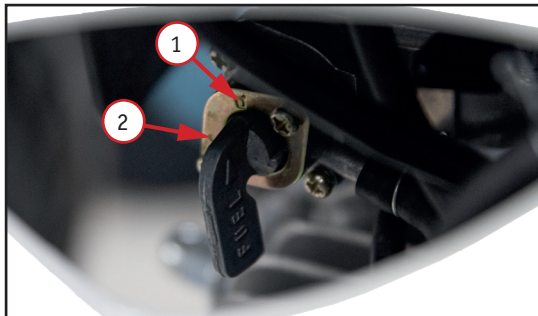
1. «» (ОТКРЫТ) – поворот топливного крана в это положение перед пуском двигателя открывает подачу топлива из основного топливного бака в карбюратор.
2. «» (ЗАКРЫТ) – поворот топливного крана в это положение перекрывает подачу топлива из топливного бака в карбюратор.
3. «» (РЕЗЕРВ) – поворот топливного крана в это положение перед пуском двигателя открывает подачу топлива из резервного топливного бака в карбюратор.

ВНИМАНИЕ!

Перед запуском двигателя убедитесь, что топливный кран открыт.

Запуск двигателя при низких температурах.

1. Включите нейтральную передачу.
2. Если двигатель холодный, передвиньте рычаг воздушной заслонки в положение закрытия, чтобы обогатить топливную смесь. Рычаг воздушной заслонки расположен на карбюраторе для (фото 3.2).
3. Убедитесь, что кнопка отключения двигателя находится в положении «».
4. Нажмите кнопку электростартера двигателя.
5. Если двигатель не запускается, попробуйте повторить процедуру запуска через 30 секунд, со слегка приоткрытой воздушной заслонкой (для этого переведите рычаг заслонки в среднее положение).
6. Примерно через 15 секунд после запуска двигателя верните рычаг обогатителя топливной смеси в исходное положение. Если двигатель на холостом ходу работает неустойчиво, слегка приоткройте ручкой акселератора дроссельную заслонку.



Фото 3.2. Рычаг воздушной заслонки (обогащения топливной смеси) – 1

Запуск в нормальных условиях и при прогревом двигателя

1. Включите нейтральную передачу.
2. Не используйте рычаг воздушной заслонки (обогапителя топливной смеси). Рычаг должен находиться в положении обеднения.
3. Не поворачивайте ручку акселератора, не открывайте дроссельную заслонку.
4. Нажмите кнопку пуска электростартера.

Если мотоцикл не запускается несколько раз подряд, цилиндры двигателя заливаются топливом. Необходимо выполнить операцию очистки цилиндров для удаления несгоревших продуктов. Это делается следующим образом:

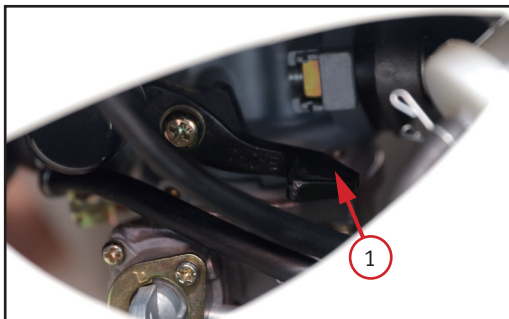
1. Сначала включите питание мотоцикла.
2. Полностью откройте и удерживайте дроссельную заслонку ручкой акселератора.

3. Затем нажмите кнопку «Пуск» и удерживайте ее в течение 3-5 секунд.
4. Операция очистки цилиндров завершена.

Остановка двигателя

1. Включите нейтральную передачу.
2. Заглушите двигатель, переведя переключатель питания в положение «»
3. Поверните топливный кран в положение «ЗАКРЫТ» (фото 3.1).

ВНИМАНИЕ!

Несоблюдение инструкций касательно закрытия топливного крана может привести к заливанию карбюратора топливом и последующему затрудненному пуску двигателя.

Будьте особенно осторожны при запуске двигателя мотоцикла и начале движения в холодную погоду. Избегайте эксплуатации мотоцикла в полную мощность, а также резкого роста оборотов двигателя до тех пор, пока двигатель мотоцикла не прогреется до рабочей температуры. Это может привести к повреждению двигателя.

Всегда полностью прогревайте двигатель.

4.3 НАЧАЛО ДВИЖЕНИЯ

Поднимите боковую подножку, включите первую передачу, поверните ручку газа на себя. Мотоцикл начнет движение.

Если вы хотите переключиться на более высокую передачу, сначала разгонитесь, а затем с помощью рычага переключения передач переведите двигатель на более высокую передачу.

Переключать передачи необходимо поочередно в соответствии с частотой оборотов двигателя.

Система трансмиссии обеспечивает плавную работу двигателя в нормальном диапазоне скоростей. Передаточные числа тщательно подобраны с учетом характеристик двигателя. Необходимо выбирать наиболее подходящую передачу в соответствии с условиями вождения и никогда не использовать пониженную передачу при движении на высокой скорости. Перед переключением на пониженную передачу - уменьшите скорость движения и уменьшите обороты двигателя при переключении. Прежде чем переключиться на повышенную передачу - увеличьте скорость движения и уменьшите обороты двигателя в момент переключения.

При подъеме в гору мотоцикл замедляется в связи с недостаточной мощностью, поэтому следует переключиться на пониженную передачу, чтобы дать двигателю работать в пределах нормальной мощности. При этом переключение должно быть быстрым, чтобы избежать слишком сильного замедления мотоцикла.

При движении вниз по склону можно использовать двигатель для усиления эффективности торможения за счет переключения на пониженную передачу. Если использовать только тормоза, они могут перегреться, что снизит тормозную способность.

ВНИМАНИЕ!

Перед началом поездки, после того как двигатель был запущен (независимо от того холодный он или прогретый), дайте поработать двигателю 3–5 минут в режиме холостого хода, чтобы масло попало на все важные компоненты в двигателе.

4.4 ТОРМОЖЕНИЕ

Поверните ручку газа от себя, вернув ее в исходное положение.

Тормозите, одновременно используя рычаг переднего тормоза и педаль заднего тормоза.

При достаточно низкой скорости, вы можете переключиться на пониженную передачу, чтобы уменьшить скорость.

Переключите двигатель на нейтральную передачу, а затем полностью остановитесь. После переключения на нейтральную передачу загорится соответствующий индикатор на приборной панели.

Если необходимо припарковать мотоцикл на боковую подножку на дороге с пологим уклоном, вы должны переключить трансмиссию на пониженную передачу, чтобы мотоцикл самопроизвольно не покатился.

Переведите кнопку отключения двигателя на правом блоке переключателей руля в положение «», двигатель остановится.

4.5 ПАРКОВКА И ОСМОТР ПОСЛЕ ПОЕЗДКИ

Для удержания мотоцикла опустите боковую подножку. Закройте топливный кран, если вы не предполагаете продолжить движение. Всегда паркуйте мотоцикл на ровной горизонтальной поверхности.

Если вы не планируете эксплуатацию мотоцикла в течение длительного периода времени, на работающем двигателе поверните топливный кран в положение «ЗАКРЫТ». С помощью рукоятки акселератора открывайте и закрывайте дроссельную заслонку, пока двигатель не прекратит свою работу. Это необходимо, чтобы до конца использовать топливо, которое осталось в карбюраторе.

После завершения поездки произведите тщательную очистку мотоцикла от грязи и иных объектов, которые могли попасть на мотоцикл во время поездки. После очистки внимательно осмотрите мотоцикл на предмет возможных повреждений или протечек.

Для предотвращения коррозии смажьте приводную цепь.

5 ОБСЛУЖИВАНИЕ МОТОЦИКЛА

5.1 ОБЩИЕ ПОЛОЖЕНИЯ

Соблюдение правил проведения технического обслуживания мотоцикла является основным условием обеспечения безопасности. Кроме того, это позволяет увеличить срок службы мотоцикла, добиться максимальной производительности, избежать поломок и получить максимальное удовольствие от вождения.

Данный раздел содержит информацию касательно регламента технического обслуживания мотоцикла, а также подробные инструкции по выполнению операций по техническому обслуживанию. Эти сведения помогут вам поддерживать мотоцикл в исправном состоянии. Кроме того, в данном разделе вы найдете важную информацию о мерах предосторожности, данные по горюче-смазочным материалам, а также рекомендации по уходу.

Для безопасной, экономичной и беспроблемной эксплуатации мотоцикла очень важно правильно осуществлять техническое обслуживание. Проведение тщательного осмотра перед поездкой и поддержание мотоцикла в исправном состоянии особо важны, поскольку мотоцикл предназначен для движения по дорогам общего пользования. Чтобы помочь вам осуществлять грамотное техническое обслуживание мотоцикла, данный раздел Руководства содержит регламент технического обслуживания. Сервисные интервалы определены, исходя из средних условий эксплуатации. Если мотоцикл эксплуатируется в условиях повышенной влажности или запыленности, сервисные интервалы необходимо сократить.

Регулярное обслуживание воздушного фильтра имеет особое значение для обеспечения длительного срока службы двигателя.

Если мотоцикл опрокинулся или попал в дорожно-транспортное происшествие, обратитесь к официальному дилеру для проведения тщательной проверки всех систем и механизмов, даже если вы сами способны выполнить некоторый ремонт.

Помните, что на вас лежит ответственность за выполнение в полном объеме всех видов технического обслуживания. Обязательно выполняйте осмотр мотоцикла перед каждой поездкой и следуйте предписаниям регламента технического обслуживания, который приведен в данном разделе.



Неадекватное техническое обслуживание или оставленная без внимания неисправность могут стать причиной аварии, в которой вы можете получить серьезные травмы или погибнуть. Всегда следуйте рекомендациям по осмотру и техническому обслуживанию, имеющимся в этом Руководстве.

Невыполнение указаний по техническому обслуживанию может стать причиной серьезной травмы или гибели на дороге.

Ремонтные и сервисные работы проводятся:



- на чистой (вымытой) и обсушенной технике;
- в специальной одежде и перчатках;
- в закрытом от внешних осадков помещении и при положительной температуре внутри него. Помещение для выполнения работ должно быть оборудовано средствами пожаротушения и иметь работоспособную систему вентиляции;
- на твердой ровной поверхности, которая обеспечивает надежную установку мотоцикла. Устанавливайте его, используя боковую подножку или опору, предназначенную для проведения технического обслуживания.

Перед выполнением работ на мотоцикле необходимо:

- остановить двигатель;
- перекрыть вентиль подачи топлива от бензобака в систему питания;
- в зимний период времени перемещенную с улицы технику выдержать до температуры рабочего помещения.

<p>РЕКОМЕНДАЦИИ</p>	<p>Для удобства выполнения работ на технике можно использовать подъемник.</p> <p>Во время работ с техникой, оборудованной электрозапуском, концы кабелей электропроводки необходимо отсоединить от клемм аккумулятора (первым отсоединяется провод от клеммы «-», затем от клеммы «+»). После полного завершения работ присоедините кабели электропроводки к клеммам аккумуляторной батареи (первым присоединяется провод к клемме «+», затем провод к клемме «-»).</p>
	<p>Перед началом работ техника должна быть установлена на рабочем месте и надежно закреплена, во избежание возможного падения.</p>

Чтобы исключить риск падения мотоцикла, устанавливайте его на твердой ровной поверхности, используя боковую подножку или опору, предназначенную для проведения технического обслуживания.

	<p>Запрещается отмывать двигатель и другие части техники легковоспламеняющимися жидкостями, например бензином, ацетоном! Для этого необходимо использовать только специальные чистящие средства.</p>
	<p>Запрещается в местах проведения работ курить и пользоваться открытым огнем! Сварочные (паяльные) работы проводятся в отдельном помещении и только на демонтированных конструктивных элементах.</p>

При проведении работ по обслуживанию важно соблюдать следующие меры безопасности:

- Оксид углерода, который содержится в выхлопных газах, обладает высокой токсичностью. Если вам требуется запустить двигатель, то это следует делать в условиях хорошей вентиляции.
- Возможно получение ожогов от контакта с горячими частями двигателя. Перед началом работ дайте двигателю и системе выпуска остыть.
- Возможно получение травм, вызванных контактом с движущимися частями. Не запускайте двигатель, если это не требуется по инструкции для данной операции.
- Внимательно ознакомьтесь с указаниями по выполнению работ, перед тем как приступить к ним и убедитесь, что в наличии имеется необходимый инструмент и вы владеете соответствующими навыками.

5.2 ПЕРИОДИЧНОСТЬ ТЕХНИЧЕСКОГО ОБСЛУЖИВАНИЯ

Осмотр перед поездкой и регулярное обслуживание мотоцикла в полном соответствии с регламентом технического обслуживания необходимы для обеспечения его безопасной и безотказной эксплуатации.

Если вы не уверены, что сможете надлежащим образом выполнить эти виды технического обслуживания, доверьте эту задачу официальному дилеру, который обладает всем необходимым для проведения качественного обслуживания и ремонта. Если вы выполняете техническое обслуживание самостоятельно, используйте только качественные и надежные оригинальные запасные части и расходные материалы.

Перед каждым плановым техническим обслуживанием проводите контрольный осмотр мотоцикла.

Некоторые виды технического обслуживания могут выполняться людьми, обладающими базовыми техническими навыками и имеющими необходимый инструмент. В данном Руководстве приводится перечень работ по этим видам технического обслуживания.

Для проведения других видов технического обслуживания требуется более высокая квалификация, специальные инструменты и оборудование. В этом случае обратитесь к официальному дилеру.

Мотоциклы оснащены панелью с регистрацией пройденного километража, поэтому сервисные интервалы в регламенте приведены именно в километрах, либо с привязкой к периоду эксплуатации.

Интервалы, приведенные в графике технического обслуживания, должны рассматриваться лишь как общие рекомендации, соответствующие обычным условиям эксплуатации. Но в зависимости от таких факторов как погодные условия, рельеф, географическое расположение и индивидуальный стиль вождения, требования по периодичности технического обслуживания и смазки могут изменяться. В таких ситуациях необходимо проводить обслуживание раньше, чем предусмотрено графиком. Если у вас есть сомнения в том, что ваши условия эксплуатации соответствуют этим рекомендациям, обратитесь к официальному дилеру.

5.3 ГРАФИК ТЕХНИЧЕСКОГО ОБСЛУЖИВАНИЯ

П: проверка Р: регулировка Ч: чистка З: замена Т: протяжка С: смазка

	Т01 – 300–500 км или 1 месяц	Т02 – 3000км или 3 месяца	каждые 3000км или 3 месяца
Тепловой зазор клапанов	П\Р	П\Р	П\Р
Свеча зажигания	Ч\Р	Ч\Р	Ч\Р
Воздушный фильтр		П\Ч	П\Ч
Карбюратор	Ч\Р	Ч\Р	Ч\Р
Топливный фильтр	замена каждые 8000-10000 км		
Моторное масло	З	З	З
Масляный фильтр	Ч\З	Ч\З	Ч\З
Тормоза	П\Р	П\Р	П\Р
Датчик спидометра	чистка и смазка каждые 1000 км		
Сцепление	П\Р	П\Р	П\Р\З
Подшипники колеса	П	П\С	П\С\З
Подшипники рулевой колонки	П\С	П\С\З	П\С\З
Приводная цепь	П\Р	Ч\Р\С	Ч\Р\С
Аккумулятор	П	П	П
Крепления двигателя, маятника, подрамника и т.д.	П\Т	П\Т	П\Т

5.4 ОСНОВНЫЕ ПРОЦЕДУРЫ ТЕХНИЧЕСКОГО ОБСЛУЖИВАНИЯ

В руководстве приведены обязательные процедуры технического обслуживания, которые необходимо выполнять покупателю мотоцикла самостоятельно, либо с привлечением сервисных работников, обладающих профессиональной подготовкой в области обслуживания мототехники.

5.4.1 МОТОРНОЕ МАСЛО

Используя моторное масло с рекомендованными характеристиками, а также регулярно проводя проверку уровня, долив и замену масла, вы сможете добиться максимального срока службы двигателя.

Даже самое качественное масло имеет ограниченный срок службы. Эксплуатация двигателя на старом или грязном моторном масле, а также при недостаточном его уровне, приведет к выходу двигателя из строя.

ВНИМАНИЕ!

Проверка уровня масла, его долив и замена производятся только при установке мотоцикла на ровной и твердой поверхности. Это исключит ошибки при контроле уровня масла. Ваш мотоцикл не нуждается в дополнительных присадках к маслу. Используйте только рекомендованные масла. Не используйте масло с графитом или молибденовыми добавками, они могут негативно повлиять на работу сцепления. Не используйте моторные масла, которые имеют логотип API, помеченные как «энергосберегающие», они могут повлиять на смазку и производительность сцепления.

Контроль уровня масла в двигателе

1. Контроль уровня масла осуществляется через масляный щуп 1 (Фото 5.1).
2. Для правильного определения уровня масла необходимо мотоцикл поставить на ровной поверхности без уклонов в вертикальном положении.

3. По меткам на щупе определите уровень масла в двигателе. Нормальный уровень масла – это когда уровень находится между риской «МАКСИМУМ» и риской «МИНИМУМ». В случае необходимости долейте масло через горловину. Не переливайте масло выше максимального уровня.

4. После долива масла закрутите крышку/щуп на место.

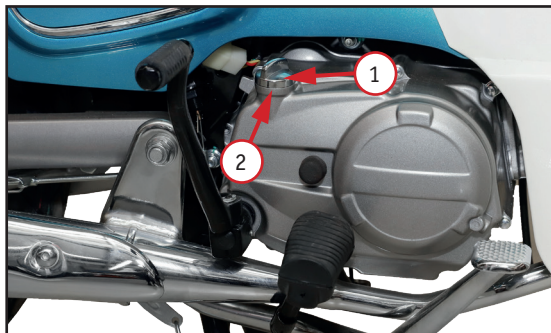

*Фото 5.1. Контроль: 1 – щуп контроля уровня масла;
2 – заливная горловина*

Замена моторного масла в двигателе

1. Запустите двигатель и дайте ему поработать пять минут на холостых оборотах, затем остановите его.
2. Установите мотоцикл на ровную горизонтальную поверхность.
3. Установите емкость для сбора отработанного масла под двигатель.
4. Открутите крышку заливной горловины (щуп).

5. Выкрутите болт 2 (фото 5.2) на левой стороне двигателя и извлеките фильтр-сетку.
6. Для полного слива масла, выкрутите сливной болт 1 (фото 5.2), расположенный внизу двигателя.
7. Слейте моторное масло полностью.
8. Промойте фильтр-сетку бензином (в отдельном помещении), высушите и установите в посадочное место.
9. Установите болт 2 и болт 1 на свои места и затяните с моментом 20 Н·м.
10. Через заливную горловину залейте рекомендованное масло до уровня МАКСИМУМ.
11. Проверьте уровень масла, следуя инструкциям, приведенным в разделе «Контроль уровня масла в двигателе». Проверьте, нет ли утечек масла. Закрутите крышку заливной горловины.



Фото 5.2. Слив масла и чистка фильтра: 1 – сливной болт; 2 – болт крепления сетки грубой очистки

5.4.2 ВОЗДУШНЫЙ ФИЛЬТР

Правильное и своевременное техническое обслуживание воздушного фильтра является чрезвычайно важным для вашего мотоцикла. Грязный, влажный, изношенный воздушный фильтр позволит грязи, пыли и другим веществам беспрепятственно попадать в двигатель. К воздушному фильтру мотоцикла предъявляются особые требования. Для замены используйте только оригинальный фильтрующий элемент, предназначенный именно для модели вашего мотоцикла.

Фильтрующий элемент воздушного фильтра подлежит более частому обслуживанию или замене при эксплуатации мотоцикла во влажных или пыльных условиях.

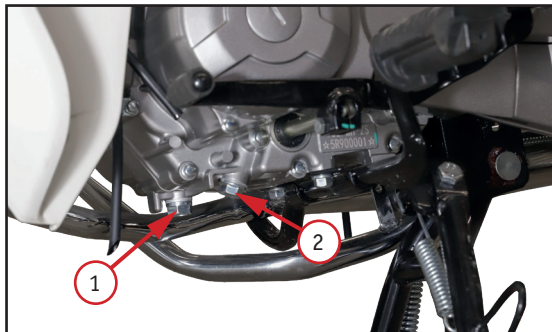
Пренебрежение процедурами по уходу за фильтрующим элементом может привести к износу или повреждениям двигателя, дорогостоящему ремонту, падению мощности двигателя, появлению нагара на клапанах и загрязнению свечи зажигания.

Правильное и своевременное обслуживание воздушного фильтра позволит обеспечить продолжительную и безотказную службу двигателя, а также избежать дорогостоящего ремонта, потери мощности, чрезмерного расхода топлива и прочих поломок.

Чтобы проверить чистоту воздушного фильтра выполните следующие действия.

1. Снимите патрубок, идущий от маслоотделителя, и рамку крепления корпуса воздушного фильтра, затем извлеките весь блок воздушного фильтра.
2. Протрите корпус фильтра чистой сухой тканью. Если фильтрующий элемент сильно загрязнён, промойте поролоновый фильтр.

Если нового элемента нет, можно очистить загрязненный фильтр. Для этого продуйте его воздухом под высоким давлением и установите обратно.

ВНИМАНИЕ!

Неправильная установка воздушного фильтра может привести к попаданию грязи в двигатель и привести к быстрому износу поршневых колец и цилиндра.



Фото 5.3. Корпус воздушного фильтра – 1

5.4.3 РЕГУЛИРОВКА СВОБОДНОГО ХОДА РУКОЯТКИ АКСЕЛЕРАТОРА

Рукоятка акселератора должна иметь свободный ход, который составляет 3–5 мм. При необходимости отрегулируйте ход до этого значения.

Регулировка троса газа производится следующим образом:

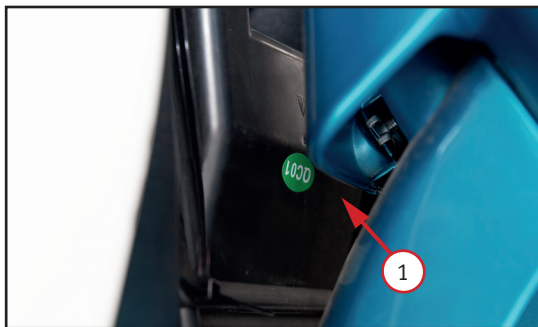
1. Ослабьте стопорную гайку 1 (Фото 5.4).
2. Вращайте регулировочную гайку 2 до достижения рекомендуемого свободного хода.
3. После завершения регулировки закрутите стопорную гайку 1.



Фото 5.4. Регулировка троса газа: 1 – стопорная гайка; 2 – регулировочная гайка

ВНИМАНИЕ!

После завершения регулировки троса газа убедитесь, что ручка газа возвращается в исходное положение, а руль поворачивается в максимальные положения (левое и правое), при этом обороты работы двигателя на холостом ходу не должны увеличиваться.

5.4.4 РЕГУЛИРОВКА ХОЛОСТЫХ ОБОРОТОВ НА КАРБЮРАТОРЕ

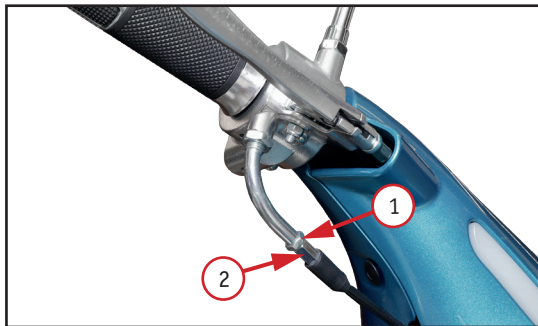
Помните, что регулировка холостого хода не является реальным средством от имеющихся проблем в системе подачи топлива двигателя мотоцикла. Регулировка холостого хода также не решает и не компенсирует прочие неисправности в двигателе. Если у вас возникли проблемы и регулировка холостого хода не помогает, обратитесь к вашему дилеру для проведения диагностики и устранения имеющихся неисправностей.

Для точной регулировки прогрейте двигатель до рабочей температуры, а затем:

1. Установите мотоцикл на ровную горизонтальную поверхность.
2. Убедитесь, что мотоцикл находится на нейтральной передаче.
3. Если двигатель не прогрет, дайте ему поработать в течение 5-10 минут, перед началом регулировки.
4. Отрегулируйте частоту холостого хода с помощью винта регулировки холостых оборотов 1 (фото 5.5).

Для увеличения оборотов вращайте винт 1 по направлению хода часовой стрелки, для уменьшения оборотов вращайте винт 1 против хода часовой стрелки.

Частота холостых оборотов двигателя указана в Приложении Г в конце руководства.



*Фото 5.5. Регулировка холостых оборотов:
винт регулировки холостых оборотов 1*

5.4.5 СВЕЧА ЗАЖИГАНИЯ

Использование свечи зажигания с неверным калильным числом или неправильным зазором может привести к выходу двигателя из строя. Применение некоторых типов свечей зажигания нерезисторного типа может вызвать неисправность системы зажигания.

На мотоциклах могут применяться свечи с иридиевым покрытием центрального электрода и платиновым покрытием бокового электрода.

При обслуживании свечей зажигания свечи с иридиевым покрытием центрального электрода и платиновым покрытием бокового электрода соблюдайте следующие правила:

- Запрещается проводить чистку свечей механическим способом. Если электроды покрыты отложениями или грязью, замените свечу.
- Для проверки зазора между электродами используйте только проволочный щуп. Не используйте плоские щупы. Это может привести к повреждению иридиевого и платинового покрытия электродов.
- Запрещается регулировать зазор между электродами. Если зазор не соответствует требованиям, замените свечу.

Осмотр и замена свечи зажигания

1. Снимите колпачок высоковольтного провода со свечи зажигания.
2. Удалите загрязнения вокруг свечи зажигания и из свечного колодца любым удобным способом. Например, продуйте свечной колодец сжатым воздухом.
3. Выкрутите свечу зажигания при помощи свечного ключа соответствующего размера.
4. Ориентируясь на фото 5.6, оцените состояние свечи. Если используется новая свеча, необходимо совершить пробную поездку до проведения проверки. На проявление цвета потребуется некоторое время.



Не прикасайтесь к свече зажигания и открытым металлическим деталям мотоцикла во время запуска двигателя. Вы рискуете получить удар током, который может привести к серьезной травме или гибели.

Нормальная свеча (светло-коричневый центр)	Переобогащенная смесь (черный матовый нагар)	Обедненная смесь (белый центр)	Загрязненная свеча (черный маслянистый нагар)
			

Фото 5.6. Состояния свечи зажигания

На фотографиях выше видно четыре основных состояния свечи зажигания (слева направо):

- Нормальная/чистая свеча зажигания имеет светло-коричневый центр и не имеет видимых следов износа вокруг электрода.
- Полностью черная, без блеска, свеча зажигания говорит о том, что двигатель работает на обогащенной смеси, то есть количество топлива в поступающей смеси выше необходимого. Работа двигателя на богатой смеси не так губительна для двигателя, как на бедной, но также сказывается на производительности и надежности. Произведите настройку качества смеси как можно скорее, не откладывая данную процедуру.
- Свеча зажигания с ярким белым центром указывает на то, что двигатель работает на обедненной смеси, то есть количество топлива в поступающей смеси существенно ниже необходимого. Эксплуатация мотоцикла на бедной смеси губительна для двигателя мотоцикла, так как приводит к повышенной температуре в камере сгорания и детонации, а также чревата прогаром клапанов или поршня. Срочно требуется регулировка качества смеси. Если ваша свеча выглядит так, обратитесь к дилеру.
- Свеча темно-коричневого или черного цвета, с маслянистым блеском, говорит о загрязнении свечи маслом. Такое состояние свечи говорит о неисправности, в результате которой масло попадает в цилиндр и сгорает вместе с топливом. Подобная неисправность также может сопровождаться густым белым (сизым) дымом из выхлопной трубы. Наличие масла в камере сгорания – не редкость, однако если вы неоднократно сталкиваетесь с подобной проблемой – обратитесь к дилеру.

5. Если свеча имеет нормальный цвет, переходите к шагу 7. Если свеча загрязнена, перейдите к шагу 6.

6. Если свеча замаслена или на ней отложились продукты сгорания, и нет возможности заменить ее на месте, можно попробовать ее очистить. Например, прокалить на открытом огне (в другом помещении) или воспользоваться растворителем с высокой температурой возгорания. В крайнем случае, можно также использовать щетку из мягкой проволоки или похожий инструмент. Не рекомендуется использовать наждачную бумагу, т.к. велика вероятность повреждения электрода, что может привести к повышенному нагарообразованию. Очистку свечи следует применять только в экстренных случаях. При первой же возможности, замените свечу на новую.

7. Осмотрите электроды на предмет износа и отложений, уплотнительную шайбу на предмет повреждений и изоляцию на предмет трещин. При обнаружении неисправностей произведите замену.

8. Проверьте зазор «А» (фото 5.7) между электродами с помощью проволочного щупа. Если зазор не соответствует требованиям, замените свечу на новую. Рекомендованный зазор: 0,7–0,8 мм.

9. Перед установкой свечи на место, убедитесь в том, что резьба свечи очищена от грязи. Чтобы избежать перекоса/повреждения резьбы, вкрутите свечу на место вручную.

10. Используйте свечной ключ соответствующего размера, чтобы надежно затянуть свечу зажигания.

• При установке старой свечи: на $\frac{1}{8}$ оборота после вкручивания рукой до упора.

• При установке новой свечи ее затяжку следует проводить в два этапа, во избежание отворачивания:

а) сначала затяните свечу;

б) далее ослабьте затяжку свечи;

в) затем снова доверните свечу: на $\frac{1}{8}$ оборота после закручивания рукой до упора.

11. Установите колпачок высоковольтного провода на свечу зажигания.



Фото 5.7. Зазор свечи зажигания «А»

5.4.6 ТОРМОЗНАЯ СИСТЕМА

Ваш мотоцикл оснащен барабанными тормозами на переднем и заднем колесах.

Проверка тормозов

1. Проверьте свободный ход рычага переднего и педали заднего тормозов, чтобы убедиться, что они находятся в пределах установленного диапазона. Если они не соответствуют норме, требуется регулировка. Если свободный ход не удастся отрегулировать, это означает, что накладки тормоза изношены до предельного состояния и их необходимо заменить.
2. Используя инструмент, ослабьте контргайку регулировочного винта и поворачивайте регулировочный винт по часовой стрелке, чтобы уменьшить свободный ход рычага или педали тормозов. Поворачивайте против часовой стрелки – чтобы увеличить ход. Повторяйте регулировку до достижения стандартного значения. После регулировки тормоза обязательно проверьте его работу.
3. На тормозном рычаге есть указатель. На тормозном барабане нанесена метка. При регулировке заднего тормоза, если указатель выходит за пределы метки, необходимо заменить тормозные накладки.

5.4.7 КОЛЕСНЫЕ ДИСКИ И ОБСЛУЖИВАНИЕ ПОКРЫШЕК

В процессе эксплуатации очень важно контролировать и проверять геометрию колеса. Нарушенная геометрия колеса может вызвать неустойчивость мотоцикла на высоких скоростях и последующую потерю управления.

Проверка состояния колесных дисков

1. Проводите оценку состояния ободьев колес перед каждой поездкой.
2. Проверьте биение обода. Поднимите поочередно каждое колесо от земли и медленно прокрутите его. Если биение обода заметно, для исправления обратитесь к официальному дилеру.

Установка отличных от рекомендованных производителем покрышек и их плохое состояние сильно влияют на безопасность вождения и эксплуатацию мотоцикла.



Эксплуатация мотоцикла с чрезмерно изношенными шинами или с неправильным давлением в шинах может стать причиной аварии, в которой вы можете получить серьезные травмы или погибнуть. Следуйте всем инструкциям данного Руководства, относящимся к уходу за шинами и поддержанию давления в них.

Давление в шинах

Поддержание правильного давления в шинах необходимо для обеспечения должного уровня управляемости, срока службы протектора и плавности хода. Недостаточное давление приводит к неравномерному износу шин, ухудшению управляемости и быстрому выходу шины из строя, а также может привести к повреждению колес при езде по пересеченной местности. Чрезмерное давление в шинах приводит к снижению плавности хода, увеличивает шанс получить повреждения, вызванные дорожными неровностями, а также служит причиной неравномерного износа шин.

Убедитесь, что колпачки ниппелей надежно закручены. При необходимости, установите новые.

Проверка давления воздуха выполняется на холодных шинах. Значения давления воздуха, полученные на прогретых шинах, даже после того, как мотоцикл проехал всего несколько километров, будут выше холодных. Не следует выпускать

воздух из теплых шин, чтобы добиться рекомендованных показателей давления. В этом случае давление будет недостаточным. Правильные давления холодных шин указаны в приложении Г в конце руководства.

Проверка шин

РЕКОМЕНДАЦИИ	Проверяйте состояние шин перед каждой поездкой!
---------------------	---

- Внимательно осмотрите шины на предмет вздутий или выпуклостей на протекторе или боковине шины. Шины, которые имеют вздутия или выпуклости, подлежат замене.
- Внимательно проверяйте шины на наличие проколов, порезов или трещин. Замените шины, в трещинах или порезах которых виднеются ткань или корд.
- Убедитесь в отсутствии гвоздей, камней или других острых предметов в колесах. Удалите все инородные объекты.
- Измерьте глубину протектора шин. Шина подлежит замене до того, как глубина рисунка протектора в центре шины достигнет трех миллиметров, либо при заметном снижении сцепных свойств шины.

Замена шин и/или камер

Если шина или камера была проколота или повреждена, ее следует заменить как можно скорее. Отремонтированная камера не так надежна, как новая, и она может выйти из строя во время движения.

Шины, установленные на мотоцикл, разработаны с учётом характеристик и особенностей мотоцикла именно этой модели и обеспечивают наилучшее сочетание управляемости, тормозных качеств, долговечности и комфорта.

- Всегда используйте шины размера и типа, эквивалентных оригинальным.
- Заменяйте ниппели каждый раз, когда меняете шины.
- При замене шины также внимательно проверяйте камеру. Старая камера может быть растянутой и при установке в новую шину может порваться.
- Для замены шин воспользуйтесь услугами официального дилера, т.к. это требует снятия и установки колеса. Размер шин указан в Приложении Г в конце руководства



Установка не рекомендованных шин приведёт к ухудшению характеристик управляемости и устойчивости мотоцикла, а также может послужить причиной аварии, в которой вы можете повредить мотоцикл, получить серьезные травмы или погибнуть.

Всегда используйте шины размеров и типов, рекомендованных в данном Руководстве.

5.4.8 ПРИВОДНАЯ ЦЕПЬ

Срок службы приводной цепи зависит от её правильной смазки и регулировки, а также стиля езды. Неправильное обслуживание может привести к преждевременному износу или повреждению приводной цепи и/или приводных звезд мотоцикла. Выполняйте эти работы чаще, если мотоцикл эксплуатируется в грязных, влажных, пыльных условиях.

Перед тем, как производить обслуживание приводной цепи, установите мотоцикл на ровной поверхности и заглушите двигатель. Переведите коробку передач в нейтральное положение. Для проведения осмотра, а также выполнения регламентного технического обслуживания, снятие цепи не требуется.

Проверка приводной цепи и состояния звезд



Никогда не ремонтируйте приводную цепь при работающем двигателе, так как это может привести к серьезной травме и даже смерти! Перед проверкой цепи убедитесь, что двигатель заглушен.

1. Вывесите заднее колесо мотоцикла, установив мотоцикл на подставку. Убедитесь в том, что заднее колесо свободно вращается.

2. Потяните цепь вверх, примерно посередине между звездами. Стандартное значение свободного хода приводной цепи: ~15–25 мм. (рисунок 2.)

Повторите измерения в нескольких точках цепи. Провисание цепи не должно сильно отличаться. Большая разница в значениях провисания может указывать на то, что цепь растянута неравномерно и возможно требуется ее замена.

Если задняя ось выдвинута максимально назад, а провисание цепи по-прежнему остается больше допустимого значения, то это указывает на то, что возможности для регулировки исчерпаны, цепь изношена полностью и подлежит замене. Не стоит пытаться укорачивать цепь, т.к. изношенная цепь не может обеспечить должного уровня надежности и может оборваться в самый неподходящий момент. Обрыв цепи во время движения может привести к аварии, а также серьезно повредить мотоцикл.

3. Осмотрите приводную цепь на предмет поврежденных роликов, ослабших осей и прочих повреждений. Приводная цепь с поврежденными и/или изношенными элементами подлежит замене.

4. Проверьте ведущую и ведомые приводные звезды мотоцикла на предмет износа и повреждений, руководствуясь

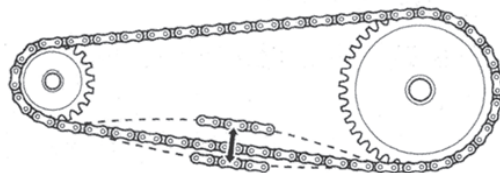

15–25 мм

Рисунок 2. Натяжение цепи

рисунком 3. При необходимости замените поврежденные или изношенные звезды.

5. При необходимости замены приводной звезды (звезд) и/или приводной цепи, замену необходимо производить комплектом (новая цепь с новыми звездами). Замена элементов приводной системы мотоцикла по отдельности приводит к резкому снижению ресурса новой детали.

6. Работы по замене звезд или цепи рекомендуется проводить у вашего дилера.



Рисунок 3. Вид зубьев звездочки

Регулировка приводной цепи



Перед тем, как приступить к регулировке приводной цепи, убедитесь, что мотоцикл припаркован на ровной поверхности, а его двигатель заглушен.

1. Ослабьте гайку задней оси 1 (фото 5.8).
2. Вывесите заднее колесо мотоцикла, установив его на подставку. Переведите коробку передач в нейтральное положение. Убедитесь в том, что заднее колесо свободно вращается.
3. Ослабьте контргайку 3 с правой и с левой стороны маятника.
4. Поворачивайте регулировочные болты 2 по часовой стрелке, чтобы уменьшить провисание цепи, или против часовой стрелки, чтобы его увеличить.
5. По рискам на маятнике убедитесь, что правая и левая стороны отрегулированы одинаково.

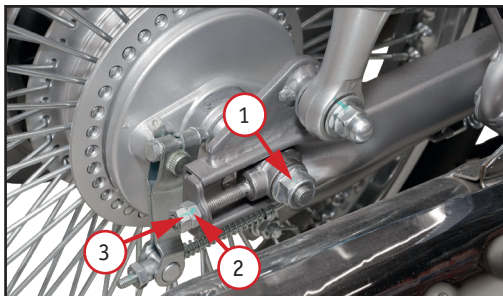

*Фото 5.8. Регулировка натяжения цепи:
1 – гайка оси; 2 – регулировочный болт;
3 – стопорная гайка*

Чистка и смазка цепи

Для обеспечения максимального срока службы необходимо очищать, смазывать и регулировать приводную цепь перед каждой поездкой.



Никогда не используйте бензин или растворитель для очистки цепи. Кроме опасности воспламенения, эти вещества повреждают сальники звеньев на цепях определенного типа.

1. Вывесите заднее колесо мотоцикла, установив мотоцикл на подставку. Переведите коробку передач в нейтральное положение. Убедитесь в том, что заднее колесо свободно вращается.
2. Очистите боковые поверхности цепи сухой ветошью.

6. Затяните гайку задней оси 1.
7. Повторно проверьте провисание цепи и при необходимости проведите регулировку повторно.
8. Удерживая регулировочный болт 2 гаечным ключом, затяните контргайки 3.

РЕКОМЕНДАЦИИ

В целях вашей безопасности демонтаж или замену цепи производите силами сервиса официального дилера.

3. Очистите цепь с применением очистителя цепи и дайте ей просохнуть. Для цепи без сальников допускается воспользоваться мягкой щеткой при удалении сильных загрязнений.

4. После очистки обязательно смажьте приводную цепь специализированной смазкой для приводных цепей.

5. Повторно проверьте провисание цепи. При необходимости отрегулируйте.

6. Пропитайте каждое звено цепи так, чтобы смазка проникла в пространство между поверхностями соединительных пластин и роликов.

5.4.9 ПРОВЕРКА ПОДШИПНИКОВ РУЛЕВОЙ КОЛОНКИ

1. Вывесите переднее колесо мотоцикла, установив мотоцикл на подставку, поверните руль вправо, а затем влево. Руль должен поворачиваться легко и плавно, без закусываний и посторонних звуков.

2. Встаньте перед мотоциклом. Возьмитесь за вилку в районе передней оси (рисунок 4) и потяните вилку по направлению к двигателю и обратно несколько раз. Если подшипники изношены, вы почувствуете люфт или даже услышите щелчок / глухой удар. Если при повороте руля ощущается небольшое сопротивление, без закусывания и посторонних звуков, или присутствует незначительный люфт при покачивании вилки, то возможно требуется регулировка подшипников рулевой колонки.

3. Если руль при повороте закусывает или в рулевой колонке имеется значительный люфт, это может указывать на износ подшипников. Для замены подшипников рулевой колонки обратитесь к официальному дилеру.



Рисунок 4. Проверка рулевой колонки

5.4.10 ОБСЛУЖИВАНИЕ АККУМУЛЯТОРА

На мотоцикле используется необслуживаемый аккумулятор напряжением 12 Вольт. Если мотоцикл не используется длительное время, снимите с него аккумуляторную батарею, чтобы уменьшить ее разрядку. Отсоедините отрицательный провод от клеммы «-» АКБ 1, затем плюсовой провод от клеммы «+», отсоедините ремень крепления 4 и извлеките батарею. После подзарядки аккумулятора храните его в темном проветриваемом помещении. Если аккумулятор оставлен в мотоцикле, надо отсоединить провод от клеммы «-». Регулярно снимайте аккумулятор и очищайте его клеммы. При подсоединении, сначала подсоедините плюсовой провод к клемме «+», а затем минусовый провод - к клемме «-».

Надежно закрепите провода на клеммах. При замене используйте аккумулятор с аналогичными характеристиками и габаритными размерами.

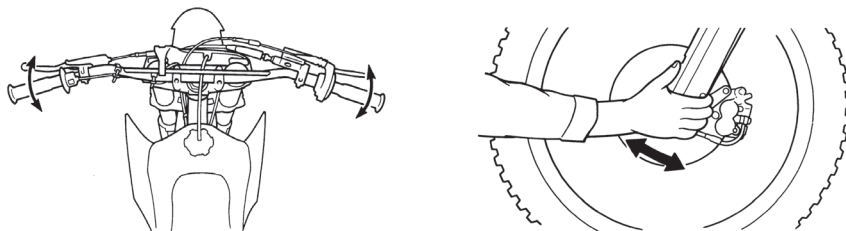

Фото 5.9. Аккумуляторный отсек:
1 – аккумуляторная батарея (АКБ);
2 – клемма «+»; 3 – клемма «-»

ВНИМАНИЕ!

1. Если вы не планируете использовать мотоцикл в течение длительного времени, снимите аккумулятор и заряжайте его с периодичностью один раз в месяц. Аккумулятор следует регулярно проверять. Если напряжение аккумулятора ниже 12 В, рекомендуется его зарядить. Частая зарядка аккумулятора также сократит срок его службы.
2. Используйте специальное зарядное устройство с напряжением не выше 15 В. Режим зарядки аккумулятора: ток 4 А, продолжительность заряда 3–5 часов, напряжение 14,5–14,8 В. Не заряжайте аккумулятор более 5 часов.
3. Утилизируйте отработанные аккумуляторы и электролит правильно, чтобы не навредить окружающей среде.

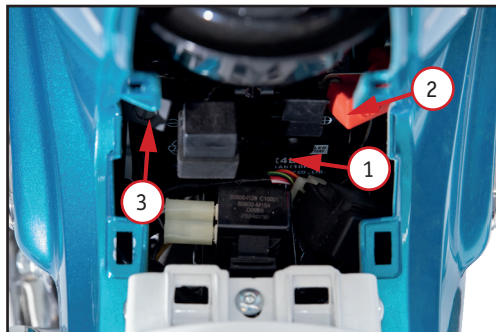

1. На мотоциклах данной серии установлены аккумуляторы, не требующие особого обслуживания. Строго запрещено открывать и менять содержимое аккумулятора, доливать электролит или воду. Запрещено хранить аккумулятор в местах рядом с источниками высокой температуры или открытого огня.

2. Не допускайте короткого замыкания и неправильного подключения клемм. Это может повредить аккумулятор и электрическую система мотоцикла, а также может травмировать вас.

3. Если вы почувствовали специфический запах, сильный нагрев, изменение цвета или формы, или любое другое необычное проявление, сразу же остановите движение и снимите аккумулятор с мотоцикла.

4. Не применяйте аккумулятор для других целей, кроме как для запуска мотоцикла.

5. Установка дополнительного электрооборудования оказывает определенное влияние на аккумулятор и электрическую цепь. Если установка действительно необходима, то выбирайте качественные приборы, которые прошли необходимое тестирование. Подключайте их только к резервной линии питания. В противном случае это может вызвать неполадки в работе всей электрической цепи мотоцикла.

6. Не роняйте аккумулятор. Это приведет к повреждению корпуса аккумулятора и нарушит его работоспособность. Электролит содержит сильные кислоты. Избегайте попадания электролита на кожу, в глаза и на одежду. Если это произошло, то необходимо сразу же промыть пострадавшее место обильным количеством воды. В тяжелых случаях необходимо сразу же обратиться в ближайшую больницу для получения экстренной помощи.

5.4.11 МОЙКА И УХОД ЗА МОТОЦИКЛОМ

Регулярный уход за мотоциклом позволит ему дольше выглядеть новым. Чистый мотоцикл легче обслуживать и осматривать.

Одновременно с очисткой мотоцикла производится поиск повреждений, изношенных компонентов и протечек топлива или масла.

Для очистки мотоцикла вы можете использовать следующие средства:

- вода;
- водный раствор мягкого моющего средства;
- мягкие аэрозоли, а также очищающие средства и полироли.

Не применяйте жесткие очищающие средства и химические растворители, которые способны повредить металл, окрашенные поверхности и пластиковые детали мотоцикла. Перед проведением очистки дайте двигателю и системе выпуска остыть. Для мойки мотоцикла рекомендуется применять садовый шланг. Струя воды под высоким давлением на автомойке или из мойки высокого давления способна повредить некоторые компоненты мотоцикла. Вода под давлением способна проникнуть в уплотнения осей подвески и подшипники колес или рулевой колонки, вытесняя смазку и заноса грязь. Если для чистки используется струя воды под высоким давлением, избегайте ее попадания на следующие части мотоцикла:

- ступицы колес;
- выпускное отверстие глушителя;
- пространство под топливным баком;
- приводная цепь;
- карбюратор;
- ось и подшипники переднего колеса;
- выключатель двигателя;
- главные цилиндры тормозных контуров;
- ось и подшипники заднего колеса;
- подшипники рулевой колонки;
- электрические компоненты мотоцикла.

ВНИМАНИЕ!

Вода или воздух под высоким давлением могут повредить некоторые части мотоцикла. Никогда не мойте мотоцикл с включенным двигателем. Всегда смазывайте приводную цепь после мойки и полного высыхания мотоцикла.

Мойка мотоцикла с применением мягкого моющего средства

1. Тщательно смойте грязь с мотоцикла слабой струей холодной воды.
2. Наполните ведро холодной водой. Добавьте мягкого моющего средства, например, средства для мытья посуды либо специального средства, предназначенного для мытья автомобилей или мотоциклов.
3. Промойте мотоцикл губкой либо мягким полотенцем.
4. По мере мытья осматривайте мотоцикл на предмет наличия сильных загрязнений. При необходимости используйте мягкий очиститель/обезжириватель, предназначенный для удаления сильных загрязнений.
5. Для очистки рамы не применяйте металлизированную губку. Это может привести к повреждению поверхности рамы.
6. Промойте мотоцикл большим количеством воды для удаления остатков моющего средства.
7. Протрите мотоцикл ветошью, либо мягким полотенцем.
8. Смажьте приводную цепь. Это предохранит ее от коррозии.
9. Запустите двигатель и дайте ему несколько минут поработать на холостом ходу. Нагрев двигателя поможет удалить влагу.
10. В качестве меры предосторожности, некоторое время после мойки мотоцикла следует двигаться с низкой скоростью и выполнить несколько циклов торможения. Это способствует восстановлению эффективности тормозов.
11. После мойки возможно запотевание внутренней поверхности рассеивателя фары. Через некоторое время запотевание должно исчезнуть.

Смазка после очистки

Для предотвращения развития ржавчины и коррозии после мытья мотоцикла необходимо выполнить определенные действия.

Вымыв и высушив мотоцикл, необходимо защитить открытые металлические поверхности от коррозии нанесением ингибитора коррозии. Сняв и тщательно промыв в негорючем растворителе приводную цепь и звездочки, нанесите смазку. Перед смазкой тщательно удалите с приводной цепи загрязнения и влагу.

Уход за алюминиевыми деталями

Контакт с пылью, грязью и дорожной солью приводит к коррозии алюминиевых деталей.

Для удаления пятен используйте пятновыводитель или аналогичное средство. Смочите ветошь и отполируйте поверхность.

Удалите загрязнения теплой водой, мягко действующим моющим средством и чистой мягкой губкой, а затем хорошо промойте чистой водой. Протрите насухо чистой мягкой ветошью.

6 ВОЗМОЖНЫЕ НЕПОЛАДКИ

6.1 ДВИГАТЕЛЬ НЕ ЗАПУСКАЕТСЯ (ЗАПУСК ЗАТРУДНЕН)

1. Проверьте поступление топлива в карбюратор.	Нет.	<ul style="list-style-type: none"> · Нет топлива в топливном баке. · Засорен топливопровод или топливный фильтр. · Засорен топливный кран. · Залип клапан поплавковой камеры. · Засорена вентиляционная трубка топливного бака.
	Да.	- Переходите к шагу 2.
2. Выверните свечу зажигания и проверьте ее состояние.	Свеча залита/загрязнена/ имеются отложения.	<ul style="list-style-type: none"> · Переполнение карбюратора. · Включена система обогащения топливной смеси (подсос). · Заклинивание дроссельной заслонки в открытом положении. · Грязный или забитый воздушный фильтр. · Износ поршневых колец.
	Состояние свечи в норме.	- Переходите к шагу 3.

<p>3. Проверьте искробразование.</p> <p>Выверните свечу зажигания, вставьте свечу в колпачок высоковольтного провода. Поместите открытый конец свечи зажигания на металлическую часть двигателя и нажмите кнопку стартера. Вы должны увидеть синюю искру на конце свечи зажигания.</p>	<p>Слабая или отсутствующая искра.</p>	<ul style="list-style-type: none"> - Неисправна свеча зажигания. - Свеча зажигания залита. - Неисправен блок управления зажиганием. - Неисправность или короткое замыкание в генераторе. - Поврежденный или закороченный провод катушки зажигания или нет контакта. - Повреждение или короткое замыкание провода катушки зажигания. - Плохой контакт в колпачке свечи зажигания. - Неисправен выключатель двигателя. - Поврежденные, ослабленные или отсоединенные провода системы зажигания. - Неисправна катушка зажигания.
<p>4. Проверьте компрессию.</p>	<p>Хорошая искра.</p>	<ul style="list-style-type: none"> - Переходите к шагу 4.
<p>5. Переходите к обычной процедуре запуска двигателя.</p>	<p>Низкая компрессия.</p>	<ul style="list-style-type: none"> - Неисправен декомпрессор. - Износ зеркала цилиндра или поршневых колец. - Поврежденная (не обеспечивающая герметичности) прокладка головки цилиндра. - Неправильно установленные фазы газораспределения. - Негерметичные клапаны. - Неправильный зазор клапанов.
	<p>Компрессия в норме.</p>	<ul style="list-style-type: none"> - Переходите к шагу 5.
	<p>Двигатель запускается и вскоре глохнет.</p>	<ul style="list-style-type: none"> - Неправильная работа системы холодного пуска. - Неправильная регулировка винта регулировки частоты холостого хода. - Загрязнен карбюратор. - Впускной коллектор/патрубок негерметичен. - Неисправна система зажигания. - Топливо загрязнено.

6.2 ДВИГАТЕЛЬ НЕ РАЗВИВАЕТ ПОЛНОЙ МОЩНОСТИ

<p>1. Проверка трансмиссии.</p> <p>Поднимите колесо над землей и прокрутите рукой. Свободно ли крутится колесо?</p>	Нет.	<ul style="list-style-type: none"> · Неправильно установлены тормозные колодки. · Изношены или повреждены подшипники колес. · Повреждена ось колеса.
	Да.	- Переходите к шагу 2.
<p>2. Проверка сцепления.</p> <p>Произведите несколько интенсивных разгонов, с переключением с первой передачи на вторую.</p> <p>Падают ли обороты двигателя при переключении с первой передачи на вторую?</p>	Нет.	<ul style="list-style-type: none"> · Пробуксовка сцепления, необходима регулировка. · Износ фрикционных/металлических дисков сцепления. · Просадка/поломка пружин сцепления. · Загрязнение моторного масла продуктами износа двигателя.
	Да.	- Переходите к шагу 3.
<p>3. Проверка производительности двигателя.</p> <p>Плавно открывайте дроссельную заслонку. Растут ли обороты двигателя?</p>	Нет.	<ul style="list-style-type: none"> · Грязный или забитый воздушный фильтр. · Засорен топливопровод или топливный фильтр. · Засорен топливный кран. · Засор в системе выпуска. · Включена система обогащения топливной смеси (подсос).
	Да.	- Переходите к шагу 4.

<p>4. Проверка свечи зажигания. Снимите свечу зажигания и осмотрите ее. Состояние свечи в норме?</p>	Нет.	<ul style="list-style-type: none"> - Переполнение карбюратора. - Включена система обогащения топливной смеси (подсос). - Заклинивание дроссельной заслонки в открытом положении. - Грязный или забитый воздушный фильтр. - Неверно выбранное калильное число свечи зажигания. - Неправильный зазор.
	Да.	- Переходите к шагу 5.
<p>5. Проверка моторного масла. Проверьте уровень и состояние моторного масла. Уровень и состояние масла соответствуют норме?</p>	Нет.	<ul style="list-style-type: none"> - Уровень масла выше нормы. - Уровень масла ниже нормы. - Загрязнение моторного масла продуктами износа двигателя.
	Да.	- Переходите к шагу 6.
<p>6. Проверка компрессии. Проверьте компрессию цилиндров (см. выше). Компрессия в норме?</p>	Нет.	<ul style="list-style-type: none"> - Неисправен декомпрессор. - Износ зеркала цилиндра или поршневых колец. - Поврежденная (не обеспечивающая герметичности) прокладка головки цилиндра. - Неправильно установленные фазы газораспределения. - Негерметичные клапаны. - Неправильный зазор клапанов.
	Да.	- Переходите к шагу 7.

<p>7. Проверка карбюратора.</p> <p>Разберите карбюратор и проверьте его на наличие засоров/загрязнений, при наличии - устраните их.</p> <p>Был ли карбюратор засорен и загрязнен?</p>	Да.	<ul style="list-style-type: none"> · Редкое или несвоевременное проведение обслуживания/чистки карбюратора. · Загрязнение моторного масла продуктами износа двигателя.
	Нет.	- Переходите к шагу 8.
<p>8. Проверка на перегрев. Перегревается ли двигатель?</p>	Да.	<ul style="list-style-type: none"> · Чрезмерный нагар в камере сгорания. · Использование некачественного топлива. · Пробуксовка сцепления. · Бедная топливная смесь. · Неподходящее октановое число топлива.
	Нет.	- Переходите к шагу 9
<p>9. Проверка состояния двигателя. Произведите несколько интенсивных ускорений, переключаясь на каждую передачу. Совершите поездку на высокой скорости.</p> <p>Издает ли двигатель посторонние стуки?</p>	Да.	<ul style="list-style-type: none"> · Износ зеркала цилиндра, поршня или поршневых колец. · Неподходящее октановое число топлива. · Чрезмерный нагар в камере сгорания. · Бедная топливная смесь.
	Нет.	- Переходите к шагу 10.
<p>10. Проверка системы смазки.</p> <p>Снимите крышку доступа регулировки зазоров клапанов на головке блока цилиндров и осмотрите их на предмет смазки.</p> <p>Нормально ли смазывается клапанный механизм?</p>	Да.	· Обратитесь к дилеру для ремонта/обслуживания вашего мотоцикла.
	Нет.	<ul style="list-style-type: none"> · Засорение масляных каналов. · Загрязнение моторного масла продуктами износа двигателя.

6.3 НИЗКАЯ ПРОИЗВОДИТЕЛЬНОСТЬ НА ХОЛОСТОМ ХОДУ И НА НИЗКИХ ОБОРОТАХ

<p>1. Проверка впускного коллектора/патрубка. Проверьте впускной коллектор на герметичность, а также на наличие повреждений, разрывов, трещин.</p> <p>Впускной коллектор/патрубок негерметичен?</p>	Да.	<ul style="list-style-type: none"> - Ослабленные хомуты крепления карбюратора. - Поврежденная прокладка впускного коллектора. - Повреждение патрубка впускного коллектора.
<p>2. Проверка искрообразования.</p> <p>Выверните свечу зажигания, вставьте свечу в колпачок высоковольтного провода. Поместите открытый конец свечи зажигания на металлическую часть двигателя и нажмите кнопку стартера. Вы должны увидеть синюю искру на конце свечи зажигания.</p>	Нет.	<ul style="list-style-type: none"> - Переходите к шагу 2.
<p>3. Проверка настроек винта регулировки частоты холостого хода.</p> <p>Закрутите винт регулировки частоты холостого хода по часовой стрелке до упора, не прилагая усилий. Считайте количество оборотов, на которое закрутится винт. Не затягивайте.</p> <p>Выкрутите винт регулировки частоты холостого хода против часовой стрелки на 1,5-2 оборота. Количество оборотов винта регулировки частоты холостого хода соответствовало вышеуказанному значению?</p>	Да.	<ul style="list-style-type: none"> - Неисправна свеча зажигания. - Свеча зажигания залита. - Неисправен блок управления зажиганием. - Неисправность или короткое замыкание в генераторе. - Повреждение или короткое замыкание провода катушки зажигания. - Неисправна катушка зажигания. - Плохой контакт в колпачке свечи зажигания. - Неисправен выключатель двигателя. - Поврежденные, ослабленные или отсоединенные провода системы зажигания.
	Нет.	<ul style="list-style-type: none"> - Переходите к шагу 3.
	Да.	<ul style="list-style-type: none"> - Обратитесь к дилеру для ремонта/обслуживания вашего мотоцикла.

6.4 НИЗКАЯ ПРОИЗВОДИТЕЛЬНОСТЬ НА ВЫСОКИХ ОБОРОТАХ

1. Проверьте топливную магистраль. Отсоедините топливный шланг от карбюратора. Свободно ли течет топливо?	Нет.	<ul style="list-style-type: none"> · Нет топлива в топливном баке. · Засорен топливопровод или топливный фильтр. · Засорен топливный кран. · Засорена вентиляционная трубка топливного бака.
	Да.	- Переходите к шагу 2.
2. Проверка карбюратора Разберите карбюратор и проверьте на наличие засоров/загрязнений, устраните их при наличии. Был ли карбюратор засорен и загрязнен?	Да.	<ul style="list-style-type: none"> · Редкое или несвоевременное проведение обслуживания/чистки карбюратора. · Загрязнение моторного масла продуктами износа двигателя.
	Нет.	· Обратитесь к дилеру для ремонта/обслуживания вашего мотоцикла.

6.5 ПЛОХАЯ УПРАВЛЯЕМОСТЬ

О плохой управляемости мотоцикла можно судить по нижеприведенным факторам.

Факторы ухудшенной управляемости	Возможные причины
Руль поворачивается с усилием.	<ul style="list-style-type: none"> · Перетянуты подшипники рулевой колонки. · Повреждены или изношены подшипники рулевой колонки. · Неправильное давление в шинах.
Ощутимые колебания колес.	<ul style="list-style-type: none"> · Присутствует люфт в колесных подшипниках · Погнут или поврежден обод колеса · Погнут или поврежден маятник · Погнута или повреждена рама · Ослаблены или повреждены спицы колеса · Установлены старые/высохшие покрышки

Факторы ухудшенной управляемости	Возможные причины
<p>Мотоцикл тянет в сторону.</p>	<ul style="list-style-type: none"> - Нарушена соосность переднего и заднего колес. - Поврежден амортизатор. - Повреждено перо/перья вилки. - Погнут или поврежден маятник. - Погнута или повреждена рама. - Поврежден верхний или нижний кронштейн траверсы.

7 ОБЩИЕ РЕКОМЕНДАЦИИ

При возникновении проблем во время поездки, первое, что вы должны сделать – это остановиться как можно скорее, соблюдая меры предосторожности. В случае, если вы слышите необычный шум из двигателя, у вас спустило колесо или вы заметили иные неполадки – не продолжайте движение до их устранения, так как в ином случае вы поставите работоспособность мотоцикла и собственную безопасность под угрозу.

После остановки не спешите и внимательно осмотрите мотоцикл, чтобы выявить источник проблемы. Учитывайте все возможные варианты, прежде чем принять решение. Иногда проблема может быть незначительной и легко исправимой на месте, если у вас есть необходимые инструменты, расходные материалы и навыки. В некоторых случаях можно применить временное решение, чтобы доехать до сервиса для получения квалифицированной помощи или расходных материалов.

Если проблема окажется более серьезной или у вас нет необходимых инструментов, расходных материалов или навыков, лучшим решением будет добраться до ближайшего сервиса или до дома любым безопасным способом.

Какой бы ни была проблема, всегда следуйте инструкциям ниже.

1. Всегда ставьте безопасность на первое место.
2. Если у вас есть необходимые инструменты, расходные материалы и навыки для временного устранения неполадок, не забудьте провести полноценный ремонт как можно скорее.
3. Не продолжайте поездку, если вы получили травму или если ваш мотоцикл находится в неисправном состоянии.

Если спустило колесо

Если во время поездки у вас спустило колесо, то решение возникшей проблемы следует начать с оценки тяжести повреждения покрышки и/или внутренней камеры, а также имеющихся в наличии инструментов и расходных материалов. Если прокол незначителен, есть два способа, с помощью которых вы можете попытаться сделать временный ремонт:

1. Используйте аэрозольный герметик, чтобы запечатать прокол колеса или надуть камеру. Это можно сделать, не снимая колеса.

2. Воспользуйтесь комплектом для ремонта камеры и заделайте отверстие во внутренней камере. Этот способ потребует снятия колеса и шины.

Если прокол является более серьезным или временный ремонт не решил проблему, необходимо заменить внутреннюю камеру. Если покрышка также серьезно повреждена, ее необходимо заменить.

Если вы не можете восстановить спущенное колесо на дороге, вызовите помощь. Не пытайтесь ехать на спущенной шине – это может привести к аварии.

В случае аварии

Личная безопасность – главный приоритет после аварии. Если вы или кто-то другой получили травмы, оцените их серьезность и решите, можно ли продолжить поездку безопасно. Если продолжение движения невозможно, попросите вызвать помощь. Не рискуйте, если есть угроза дополнительных травм или если мотоцикл поврежден и не может продолжать движение.

Если вы способны продолжить поездку, внимательно осмотрите мотоцикл на наличие повреждений. Проверьте затяжку гаек и болтов, рычаги управления, тормоза и колеса. Если есть незначительные повреждения, или вы не уверены в степени возможных повреждений, ездуйте медленно и осторожно.

Иногда повреждения от аварии могут быть скрытыми или не сразу заметными. После того как вы вернетесь домой, тщательно осмотрите мотоцикл и устраните все обнаруженные проблемы. Рекомендуется также обратиться к дилеру для проверки рамы и подвески, особенно после серьезной аварии.

Прочие неполадки

Приводная цепь, замок цепи, проводка, тормозная система и другие компоненты могут повредиться при езде по неровной и каменистой поверхности. Как уже упоминалось ранее, ремонт будет зависеть от вида поломки, инструментов, расходных материалов и личных навыков.

1. Если приводная цепь слетела по причине поврежденного замка цепи, необходимо установить новый замок. Стоит учесть, что вы не сможете устранить неисправность на месте, если цепь была сломана или получила серьезные повреждения в момент обрыва.

2. При повреждении любого из компонентов передней тормозной системы, вы можете доехать до ближайшего сервиса, используя задний тормоз. Соответственно, если повреждена задняя тормозная система, можно доехать, используя передний тормоз.

3. Если вы повредили трос газа или другой важный компонент, продолжение движения на мотоцикле может быть небезопасным. Тщательно оцените ущерб и выполните ремонт, если это возможно. Если у вас есть сомнения в безопасности, лучше воздержитесь от поездки.

8 ПОЛОЖЕНИЕ О ГАРАНТИИ

Общие положения

- Продавец гарантирует, что качество транспортного средства соответствует характеристикам завода-изготовителя (Приложение Г).
- В целях соблюдения гарантийных обязательств, Покупатель обязуется в течение 30 (тридцати) календарных дней передать Продавцу, подписанный Сторонами Акт приема-передачи транспортного средства.
- На транспортное средство устанавливается гарантийный срок эксплуатации - 12 (двенадцать) месяцев или 3000 км пробега (в зависимости от того, что наступит раньше) с момента продажи, при соблюдении условий:
 - подписанный Сторонами Акт приема-передачи передан Продавцу;
 - транспортное средство своевременно проходило плановое техническое обслуживание в авторизованном сервисном центре.
- Продавец обязуется оказывать сервисную поддержку в течение всего гарантийного срока эксплуатации техники.
- Продавец гарантирует, что во время гарантийного периода все детали, узлы и агрегаты, неисправные в результате производственного брака или дефекта материала, будут бесплатно отремонтированы или заменены.

· Продавец оставляет за собой право заменить неисправную технику, либо заменить неисправную часть исправной, с сохранением срока гарантии, в соответствии с действующими положениями законодательства Российской Федерации.

Гарантия не распространяется:

1. На детали и системы двигателя, вышедшие из строя в результате перегрева, воздействия воды, масляного голодания, длительной работы на предельных режимах и других причин, не предусмотренных Руководством по эксплуатации, при исправных системах охлаждения и смазки.

2. На детали и системы двигателя, подвергающиеся износу, который зависит от:

- качества топлива и смазочных материалов,
- состояния фильтров и питающих трубопроводов, попадания посторонних предметов в двигатель,
- состояния узлов и деталей, обеспечивающих безаварийную работу двигателя и других агрегатов, которые должны были быть проверены при периодических осмотрах, предусмотренных данным Руководством по эксплуатации,
- интенсивности условий эксплуатации и стиля вождения владельца ТС.

3. На расходные детали и детали, подвергающиеся износу, зависящему от стиля, интенсивности и условий эксплуатации – тормозные колодки, тормозные диски, патрубки, шланги, тросы, амортизаторы, сиденье, аккумулятор, подшипники, резинометаллические соединения, пыльники, зеркала, педали и рычаги, багажник и его крепления, диски колес, спицы колес, покрышки и камеры колес, цепь, ведущую и ведомую звезды, сцепление, элементы защиты, предохранители, свечи зажигания, фильтры, заправочные жидкости, прокладки различных типов, расходные материалы.

4. На любые повреждения ТС, возникшие в результате преодоления водных преград, загрязнения деталей и узлов (без своевременной очистки) или наезда на препятствие.

5. На ТС, на котором была заменена (отключена) приборная панель, или на которой показания пройденных километров невозможно прочитать, либо показания были скорректированы (при отсутствии отметки в разделе «Особые отметки», Приложение Д).

6. На ТС, которые подвергались ремонту (в т.ч. самостоятельному) вне авторизованного сервисного центра, неквалифицированному и некачественному ремонту, либо ремонту без письменного разрешения АСЦ.

7. На любые повреждения пластиковых, стеклянных, резиновых, бумажных, матерчатых деталей.

8. На последствия от воздействия на ТС внешних факторов, таких как: хранение ТС в несоответствующих условиях, мытье мойкой высокого давления, удары камней, промышленные выбросы, смолистые осадки деревьев, соль, град, шторм, молния, стихийные бедствия или другие природные и экологические явления, а также акты вандализма и другие неконтролируемые действия. На повреждения ЛКП вследствие нерегламентированных воздействий таких как пролив бензина, использование недопустимых химических веществ (растворители, агрессивные моющие средства и т.п).

9. На ТС, в конструкцию которого были внесены не согласованные с Продавцом изменения (в т.ч. установлены шины другого типоразмера) либо изменены VIN или № двигателя.

10. На повреждения ТС в результате аварии, если она не произошла в результате технических неисправностей.

11. На ТС, используемые в спортивных соревнованиях, в коммерческих целях, а также на вышедшие из строя в результате перегрузки.

12. На ущерб в результате неполного или несоответствующего обслуживания (пренебрежение ежедневным или периодическим осмотром и ТО, значительный перепробег, более 10 %, между плановыми ТО и т.п.);

13. На любые дефекты ТС, подвергающиеся устранению регулировкой (регулировка карбюратора, балансировка колес, регулировка рулевого управления, прокачка тормозной системы, регулировка тормозов, регулировка направления световых пучков фар, регулировка привода сцепления, регулировка натяжения цепи и т.п.).

14. Проявляющиеся вследствие эксплуатации и являющиеся обыкновенной конструктивной особенностью ТС незначительные шумы (щелчки, скрип, вибрация), не влияющие на качество, характеристики и работоспособность ТС и его элементов, а также на незначительное просачивание жидкостей сквозь прокладки и сальники (не вызывающее изменения уровня этих жидкостей);

15. На детали и системы, вышедшие из строя в результате износа.

16. На дополнительно установленное оборудование и аксессуары.

17. При использовании неоригинальных запасных частей.

18. На последствия от эксплуатации неисправного ТС.

19. На ТС, которые не прошли очередное техническое обслуживание в срок, установленный данным Руководством.

20. На ТС, которые прошли очередное техническое обслуживание не у Продавца или вне авторизованного сервисного центра.

Устранение поломок и недостатков, которые возникли по вышеперечисленным причинам, оплачивается владельцем.

Не подлежат возмещению затраты, связанные с поломкой ТС и произведенные владельцем на:

- техническую помощь;
- эвакуацию и транспортировку ТС;
- компенсацию причиненных неудобств и коммерческих потерь;
- аренду и покупку другой техники.

Порядок реализации гарантийных обязательств

Для рассмотрения претензии Покупателю необходимо прибыть с транспортным средством к Продавцу, либо в авторизованный сервисный центр, уполномоченный выполнять гарантийное обслуживание приобретенного ТС.

Срок устранения недостатков обговаривается сторонами при приемке ТС.

ВНИМАНИЕ!

Гарантийный ремонт осуществляется только при наличии правильно заполненного гарантийного талона с отметкой о продаже и печатью продавца.

Мототехника, к одному из классов которой относится изделие, является технически сложным товаром, согласно Постановлению Правительства РФ от 06.02.2002 № 81, включена в перечень непродовольственных товаров надлежащего качества, не подлежащих возврату или обмену на аналогичный товар, утвержденный Постановлением Правительства РФ от 19 января 1998 г. № 55 (с изменениями и дополнениями).

В соответствии с Перечнем технически сложных товаров (утв. Постановлением Правительства РФ от 10 ноября 2011 г. № 924), мототехника отнесена к категории технически сложных товаров, и, в случае выявления несущественных недостатков, подлежит ремонту и не подлежит возврату или обмену на аналогичный товар. Требования Покупателя о возврате денежных средств или обмена мототехники подлежат удовлетворению, только если они связаны с претензиями по качеству товара и предъявлены в 15-дневный (15 календарных дней) срок с даты покупки, и только после проведения Продавцом проверки качества товара.

Гарантийные условия были прочитаны вслух, поняты и приняты мною.

_____ « ____ » _____ 20 ____ г.
(Ф.И.О., подпись покупателя) (дата)

АКТ ПРИЕМА-ПЕРЕДАЧИ

Приложение А

1. Осмотр ТС проведен в присутствии Покупателя, проверена комплектность и качество транспортного средства, в том числе:

- давление воздуха в шинах, крепление колес, работа тормозов, закрывание пробки горловины бензобака, фиксация наконечника(ов) высоковольтных проводов(ов), уровни тормозной и охлаждающей жидкостей (при наличии систем), электролита, масла в двигателе, КПП, отсутствие подтекания масла и эксплуатационных жидкостей, наличие инструмента, работу систем, механизмов и приборов, отсутствие посторонних шумов при работе двигателя.

2. При приеме ТС средства Покупателю переданы следующие документы:

- договор купли-продажи;
- руководство по эксплуатации на русском языке;
- паспорт транспортного средства (ПТС или ЭПТС).

3. Продавец предоставил Покупателю полную информацию о ТС.

4. Покупатель информирован Продавцом о необходимости эксплуатировать технику в соответствии с правилами, указанными в Руководстве по эксплуатации, проводить ежедневные осмотры техники, проходить регламентированные ТО, а также об ответственности Покупателя за допуск к управлению и передачу управления и владения транспортным средством третьим лицам, в том числе несовершеннолетним.

5. Выявленные замечания:

6. Претензий к ТС и комплектации со стороны покупателя, не имеется.

(Ф.И.О., подпись покупателя)

ГАРАНТИЙНЫЙ ТАЛОН

Приложение Б

Информация о покупателе

Ф.И.О.: _____

Адрес: _____

Тел.: _____

Информация о продавце

Продавец, М.П.

(Ф.И.О., подпись покупателя, дата)

ГАРАНТИЙНЫЙ ТАЛОН

Информация о мототехнике

Марка, модель:

VIN:

Двигатель №:

Год выпуска:

Цвет:

(Ф.И.О., подпись покупателя, дата)

ИНФОРМАЦИЯ О ПРОВЕДЕННОМ РЕМОНТЕ ИЛИ ТО

ТО _____
Пробег _____ км

« ____ » _____ 20 ____ г.

Отметки о проведении ТО
(рекомендации АСЦ и мастера)

подпись и Ф.И.О. ответственного:

ТО _____
Пробег _____ км

« ____ » _____ 20 ____ г.

Отметки о проведении ТО
(рекомендации АСЦ и мастера)

подпись и Ф.И.О. ответственного:

ТО _____
Пробег _____ км

« ____ » _____ 20 ____ г.

Отметки о проведении ТО
(рекомендации АСЦ и мастера)

подпись и Ф.И.О. ответственного:

ТО _____
Пробег _____ км

« ____ » _____ 20 ____ г.

Отметки о проведении ТО
(рекомендации АСЦ и мастера)

подпись и Ф.И.О. ответственного:

ИНФОРМАЦИЯ О ПРОВЕДЕННОМ РЕМОНТЕ ИЛИ ТО

ТО _____
Пробег _____ км
« ____ » _____ 20 ____ г.

Отметки о проведении ТО
(рекомендации АСЦ и мастера)

подпись и Ф.И.О. ответственного:

ТО _____
Пробег _____ км
« ____ » _____ 20 ____ г.

Отметки о проведении ТО
(рекомендации АСЦ и мастера)

подпись и Ф.И.О. ответственного:

ТО _____
Пробег _____ км
« ____ » _____ 20 ____ г.

Отметки о проведении ТО
(рекомендации АСЦ и мастера)

подпись и Ф.И.О. ответственного:

ТО _____
Пробег _____ км
« ____ » _____ 20 ____ г.

Отметки о проведении ТО
(рекомендации АСЦ и мастера)

подпись и Ф.И.О. ответственного:

ТЕХНИЧЕСКИЕ ХАРАКТЕРИСТИКИ

Характеристика	Yami
Внешние габариты (длина × ширина × высота)	1900мм × 680мм × 1010мм
Колесная база	1230 мм
Минимальный дорожный просвет	120 мм
Снаряжённая масса	97 кг
Максимальная грузоподъём- ность	75 кг
Тип двигателя	Одноцилиндровый, горизонтальный, четырёхтактный, воздушное охлаждение
Объем двигателя	107 мл
Метод зажигания	CDI
Система смазки	Разбрызгивание под давлением
Режим запуска	Электрический стартер / кикстартер
Максимальная мощность / соответствующая частота вращения	5 кВт / 8000 об/мин

Приложение Г (продолжение)

Максимальный крутящий момент / соответствующая частота вращения	6.9 Н·м / 6000 об/мин
Минимальная стабильная скорость холостого хода	1500 ± 100 об/мин
Свеча зажигания	CR9EB
Расход топлива	1,4 л/100 км
Максимальная скорость	80 км/ч
Ёмкость топливного бака и вид топлива	4,5, ≥92#
Тип и объём моторного масла	SJ 5W/40; 1.0 л
Размер шин / давление воздуха	Передние: 70/90-17 / 225 кПа Задние: 80/90-17 / 250 кПа

ОСОБЫЕ ОТМЕТКИ

Вид работ (заполняется представителем АСЦ)	Фамилия, подпись, дата, печать (штамп) организации

ОСОБЫЕ ОТМЕТКИ

Вид работ (заполняется представителем АСЦ)	Фамилия, подпись, дата, печать (штамп) организации