

The logo for ATAKI features the word "ATAKI" in a bold, white, sans-serif font. The letter "A" is stylized with a red triangle on its left side. The letters "T", "A", and "K" have a distinctive shape with a diagonal cutout on their right side. The letter "I" is a simple vertical bar. The entire logo is centered on a dark gray background.

**ATAKI**

**YOMI**  
**РУКОВОДСТВО ПО ЭКСПЛУАТАЦИИ**

# **РУКОВОДСТВО**

## **ПО ЭКСПЛУАТАЦИИ МОТОЦИКЛА**

### **АТАКІ УОМІ**

**2025 г.**

## СОДЕРЖАНИЕ

Введение.....	7
1 Общая информация.....	9
1.1 Информация по безопасности.....	10
1.2 Внесение изменений в конструкцию.....	14
1.3 Хранение мотоцикла.....	14
1.4 Комплектация мотоцикла.....	16
2 Знакомство с мотоциклом.....	17
2.1 Органы управления.....	17
2.2 Расположение частей и механизмов.....	18
2.3 Топливный бак.....	23
2.4 Тормоза.....	24
2.5 Замок зажигания.....	26
2.6 Приборная панель.....	26
2.7 Сцепление.....	28
2.8 Инжекторная система (efi).....	29
3 Перед поездкой.....	39
3.1 Предпусковой осмотр.....	39
3.2 Подготовка к поездке.....	41
3.2.1 Регулировка положения руля.....	41
3.2.2 Регулировка зеркал.....	41

3.2.3	Регулировка троса газа (акселератора).....	42
3.2.4	Покрышки.....	43
4	Основные функции и управление.....	46
4.1	Период обкатки.....	46
4.2	Запуск двигателя.....	49
4.3	Управление мотоциклом.....	51
4.3.1	Поездка.....	51
4.3.2	Торможение и парковка.....	51
4.3.3	Советы по расходу топлива.....	53
4.3.4	Аккумуляторная батарея и предохранители.....	54
4.3.5	Электрический звуковой сигнал.....	56
5	Обслуживание мотоцикла.....	57
5.1	Общие положения.....	57
5.2	Ежедневная проверка.....	63
5.3	Обслуживание аккумулятора.....	63
5.4	Обслуживание воздушного фильтра.....	65
5.5	Свеча зажигания.....	67
5.6	Замена моторного масла и масляного фильтра.....	71
5.7	Проверка и регулировка задних и передних тормозов.....	75
5.8	Обслуживание приводной цепи.....	78
5.9	Колесные диски и обслуживание покрышек.....	82

5.10	Тормозные колодки.....	84
5.11	Контроль подшипников рулевой колонки.....	86
5.12	Замена ламп световых сигналов.....	87
5.13	Мойка и уход за мотоциклом.....	87
6	Общие рекомендации.....	90
7	Положение о гарантии.....	92
	Приложение а. Акт приема-передачи.....	97
	Приложение б. Гарантийный талон.....	98
	Приложение в. Информация о проведенном ремонте или проведенном то мототехники.....	100
	Приложение г. Технические характеристики.....	102
	Приложение д. Особые отметки.....	104



## ВВЕДЕНИЕ

Уважаемый покупатель, благодарим вас за выбор мотоцикла компании Ataki. Этот продукт был создан с использованием передовых технологий, всесторонних испытаний и стремления к обеспечению максимальной надежности и безопасности. Перед тем как начать эксплуатацию мотоцикла, внимательно изучите данное руководство.



Настоящее руководство предназначено для модели мотоцикла Yomi. В нем вы найдете рекомендации по вождению и эксплуатации техники, а также гарантийный талон на приобретенную технику. Это руководство является неотъемлемой частью мотоцикла и должно быть передано следующему владельцу.

Наша компания постоянно работает над улучшением конструкции и оптимизацией производственного процесса. Поэтому возможны незначительные различия между вашим мотоциклом и изображениями или описаниями в этом руководстве. Вся информация актуальна на момент отправки документа в печать. Производитель оставляет за собой право вносить изменения, направленные на улучшение характеристик и надежности продукта.

Мы стремимся обеспечить высокий уровень технической поддержки, поэтому настоятельно рекомендуем следовать указаниям в данном руководстве, особенно в процессе обкатки мотоцикла. Так вы получите максимальное удовольствие от его эксплуатации и гарантированную надежность.

Указания в руководстве помогут вам раскрыть потенциал мотоцикла с точки зрения производительности и срока службы. Оно также содержит полезную информацию по уходу за транспортным средством и важные советы по техническому обслуживанию. Если вам потребуется помощь или возникнут вопросы, вы всегда можете обратиться к авторизованному дилеру или в сервисный центр.

В руководстве применяются определенные символы, которые несут смысловую нагрузку:

	Данный символ указывает на особые инструкции или процедуры, неправильное выполнение которых может привести к травмам или летальному исходу. Будьте предельно внимательны и осторожны.
	Данный символ обозначает запрет на выполнение действий, которые могут привести к повреждению оборудования или создать угрозу для жизни и здоровья людей.
	Данный символ указывает на запрет использовать открытый огонь в связи с опасностью возгорания.
<b>ВНИМАНИЕ!</b>	Данное обозначение указывает на особые инструкции или процедуры, которые при неправильном выполнении могут привести к повреждению или поломке мотоцикла, а также затруднить проведение работ.
<b>РЕКОМЕНДАЦИИ</b>	Эта надпись указывает на то, что соблюдение данного совета или указаний существенно повысит комфорт эксплуатации и вашу безопасность.

## 1 ОБЩАЯ ИНФОРМАЦИЯ

В руководстве содержится важная информация, рекомендации по правильному использованию мотоцикла, сведения по безопасности, а также полезные советы.

В конце данного руководства по эксплуатации размещен гарантийный талон, в котором содержится важная информация о гарантийных условиях и техническом обслуживании.

### **ВНИМАНИЕ!**

Владелец обязан предоставить гарантийный талон (Приложение Б) при каждом обращении к дилеру и/или в сервисный центр, для заполнения дилером.

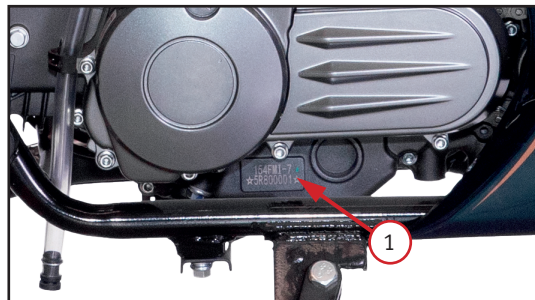

Каждый мотоцикл имеет уникальный номер VIN, который нанесен на рулевом стакане и раме мотоцикла. Для удобства заказа запасных частей вам будет необходимо предоставить данный номер VIN, а также серийный номер двигателя (фото 1.1). Мы рекомендуем вам записать эти данные и держать их в надежном месте.

Мотоцикл передается покупателю по Акту приема-передачи (Приложение А) в исправном состоянии.



*Фото 1.1. Слева на картере двигателя нанесен серийный номер двигателя – 1*

## 1.1 ИНФОРМАЦИЯ ПО БЕЗОПАСНОСТИ

	<p>При заправке мотоцикла обязательно заглушите двигатель и следите за тем, чтобы топливо не проливалось на бак или глушитель, а также не курите вблизи мотоцикла.</p>
	<p>Паркуйте мотоцикл в безопасных местах и не оставляйте его без присмотра. Помимо этого, не паркуйте мотоцикл на неустойчивых покрытиях или неровных поверхностях.</p>
	<p>Запрещается заводить мотоцикл в закрытых помещениях. Выхлопные газы токсичны и имеют свойство быстро накапливаться в замкнутом пространстве, что может привести к потере сознания или летальному исходу. Если вам необходимо запустить двигатель мотоцикла в закрытом помещении, убедитесь, что оно хорошо вентилируется.</p>
<p><b>ВНИМАНИЕ!</b></p>	<p>Во время движения всегда держите ноги на подножках мотоцикла, а обе руки – на руле.</p> <p>При работе двигателя элементы выхлопной системы и глушитель подвержены значительному нагреву и сохраняют высокую температуру в течение некоторого времени после остановки мотора. Не прикасайтесь к горячим элементам выхлопной системы.</p>

- Данный мотоцикл предназначен для использования на дорогах общего пользования, улицах или шоссе. Мотоцикл имеет Паспорт Транспортного Средства (ПТС или ЭПТС) и должен быть зарегистрирован в ГИБДД.
- Перед поездкой обязательно ознакомьтесь с руководством по эксплуатации.
- Всегда надевайте шлем. Шлем позволяет существенно снизить количество и тяжесть травм головы. Шлем является основной частью снаряжения и должен быть испытан специализированной организацией, независимой от изготовителя шлема, а также иметь ремешок для подбородка, который должен быть надежно затянут. При покупке шлема обратите внимание на наклейки DOT или ECE. Если шлем был протестирован независимой организацией, вы найдете логотип организации внутри шлема. В обязательном порядке всегда используйте защитную экипировку. В целях снижения риска получения травм, настоятельно рекомендуется носить специальный шлем, защитные перчатки, брюки с защитными вставками на бедрах и коленях, защиту локтей, защиту тела. Всегда носите защитную экипировку, полностью закрывающую ноги. Избегайте излишне свободной одежды, т.к. она может зацепиться за рычаги управления, подножки, приводной ремень или колёса. Во время поездок в ночное время надевайте одежду со светоотражающими элементами.
- Не прикрепляйте к мотоциклу коляску, прицеп и другие подобные аксессуары.
- Не управляйте мотоциклом после употребления алкоголя. Алкоголь абсолютно несовместим с вождением. Даже небольшая порция алкоголя существенно снижает способность реагировать на изменения дорожной обстановки.
- Для поддержания рабочего состояния и высокого уровня надежности мотоцикла необходимо проведение периодического технического обслуживания (ТО).
- Максимальная производительность стандартных тормозных колодок и покрышек достигается на сухих поверхностях. Будьте осторожны при езде по мокрой дороге, особенно во время дождя, поскольку сцепление с дорогой в таких условиях заметно снижается.
- Мощность нагрузки внешнего оборудования, при дополнительной установке, не должна превышать 20 Вт.



1. Водитель и пассажир должны быть ознакомлены с особенностями вождения мотоцикла, так как размещение пассажира является важным фактором для безопасной поездки. Если центр тяжести тела слишком сильно отклоняется от центральной плоскости мотоцикла и резко перемещается во время поездки, это делает более сложным управление мотоциклом. Во время движения пассажир должен сидеть на пассажирском сиденье максимально устойчиво и не должен мешать водителю управлять мотоциклом.
2. Недопустимо перевозить животных на мотоцикле.
3. Чтобы обеспечить более низкий центр тяжести, весь багаж, перевозимый на мотоцикле, должен располагаться как можно ниже. Вес багажа должен быть равномерно распределен по обеим сторонам мотоцикла, а сам багаж не должен слишком сильно выпирать за контуры мотоцикла.
4. Багаж должен быть надежно закреплен на мотоцикле. Перед поездкой убедитесь, что багаж зафиксирован и не сдвинется. Если во время движения вы почувствуете неустойчивость, немедленно остановитесь и проверьте крепления багажа. При необходимости закрепите его вновь.
5. Не перевозите тяжелый или громоздкий багаж. Перегруз неизбежно повлияет на управление мотоциклом и его мощность.
6. Не устанавливайте аксессуары и не перевозите багаж, которые снизят мощность мотоцикла. Убедитесь в том, что все ваши действия, связанные с загрузкой мотоцикла и размещением груза, не загромождают световые приборы, не ухудшают дорожный просвет, эффективность торможения, угол крена, управляемость, сжатие шин, рабочий ход амортизаторов или другие характеристики, связанные с управлением мотоцикла.
7. Если увеличить нагрузку на руль или переднюю подвеску, это затруднит управление рулем, что сделает вождение опасным.

	<ol style="list-style-type: none"><li>8. Дефлектор, ветровое стекло, спинка и другие крупные детали влияют на устойчивость мотоцикла и управление им. Они не только увеличивают вес, но и снижают мощность при движении мотоцикла.</li><li>9. Это транспортное средство нельзя переоборудовать в трехколесный мотоцикл с боковой коляской и нельзя использовать для буксировки прицепа или других транспортных средств. Изготовитель не несет ответственности за ущерб или травмы, вызванные самостоятельным изменением конструкции мотоцикла.</li></ol>
---	--

Обратите внимание на то, что вы несете ответственность за свою безопасность и безопасность других людей.

	<ol style="list-style-type: none"><li>1. Перед поездкой необходимо проверить тормозную систему. Убедитесь в ее работоспособности. Если есть проблема, то незамедлительно обратитесь в сервис.</li><li>2. Чтобы избежать возгорания, не допускайте соприкосновения глушителя мотоцикла с другими предметами.</li><li>3. При техническом обслуживании необходимо менять рекомендованные детали мотоцикла, а для этого следует использовать оригинальные запасные части. Обращайтесь при этом в авторизованный сервис или к дилеру. Особенно важно использовать оригинальные электрические компоненты, иначе могут возникнуть повреждения разных систем мотоцикла.</li><li>4. Не устанавливайте дополнительные навесные аксессуары без консультации со специалистом, особенно электрические компоненты. Если проводка проведена неправильно или электрическая нагрузка слишком велика, это может привести к серьезному повреждению мотоцикла.</li></ol>
---	--

## 1.2 ВНЕСЕНИЕ ИЗМЕНЕНИЙ В КОНСТРУКЦИЮ

Любые самостоятельные изменения, внесенные в конструкцию мотоцикла, такие как установка неоригинальных деталей и/или аксессуаров, а также замена или демонтаж элементов конструкции, повышают риск возникновения аварийных ситуаций в связи с ухудшением управляемости и снижением эффективности тормозной системы мотоцикла. Самостоятельная модификация мотоцикла незамедлительно аннулирует гарантию и освобождает Производителя/Продавца от любых обязательств перед Владелецем.

## 1.3 ХРАНЕНИЕ МОТОЦИКЛА

Если вы не планируете использовать мотоцикл в течение некоторого времени, то техника нуждается в специальном обслуживании. Для этого потребуются специальные материалы, оборудование и навыки. По этой причине рекомендуем обращаться в сертифицированные сервисы.

**Если вы хотите обслужить мотоцикл и подготовить его к длительному хранению самостоятельно, выполните ниже-следующие действия:**

1. Полностью замените масло.
2. Чтобы предотвратить попадание влажного воздуха в двигатель закройте впускное отверстие воздушного фильтра и выпускное отверстие глушителя пробками.
3. Заполните бак бензином на 2/3 объема.
4. Извлеките аккумулятор (АКБ) и очистите поверхность аккумулятора мыльным раствором (с нейтральной средой). Очистите электроды от загрязнений.
5. Храните АКБ в помещении при температуре выше 0 °С.
6. Уменьшите давление в шинах.
7. Тщательно вымойте и просушите мотоцикл.
8. Нанесите средство для защиты резины на поверхности всех резиновых деталей.
9. Вся поверхность мотоцикла должна быть обработана специальным защитным воском.
10. Накройте мотоцикл чехлом и разместите его в сухом и проветриваемом месте.

## **РЕКОМЕНДАЦИИ**

Заряжайте извлеченную аккумуляторную батарею не реже одного раза в месяц, это будет способствовать сохранению ее эксплуатационных характеристик.

### **Запуск мотоцикла после длительного хранения:**

1. Снимите чехол и тщательно помойте мотоцикл.
2. Выньте пробки из воздухозаборника воздушного фильтра и выпускного отверстия глушителя.
3. Полностью замените моторное масло и масляный фильтр.
4. Заправьте топливный бак свежим бензином.
5. Установите и подключите АКБ.
6. Заведите мотоцикл и проверьте работу всех органов управления и приборов.

## 1.4 КОМПЛЕКТАЦИЯ МОТОЦИКЛА

Мотоцикл поставляется в комплектном состоянии. Производитель, в целях улучшения эксплуатации мотоцикла, оставляет за собой право изменить комплектацию. Приведенная ниже комплектация актуальна на момент издания руководства по эксплуатации. Для получения точной информации о комплектности мотоцикла уточняйте детали у продавца на день покупки.

**Комплект поставки включает в себя:**

Мотоцикл	1 шт.
Руководство по эксплуатации на русском языке	1 шт.
Ключ зажигания	2 шт.

### **РЕКОМЕНДАЦИИ**

Ответственно относитесь к ключам зажигания или доступа. Один из ключей рекомендуется хранить в надежном месте.

## **2 ЗНАКОМСТВО С МОТОЦИКЛОМ**

### **РЕКОМЕНДАЦИИ**

1. Начинать знакомство с вашим новым мотоциклом и его управлением, а также практиковать навыки езды на нем, следует на отдельной закрытой площадке или трассе.
2. Для того чтобы приобрести устойчивые навыки вождения, необходимо время. Эти навыки развиваются постепенно. Рекомендуется практиковаться на низкой скорости и выбирать безопасное место для тренировок, пока вы не освоите навыки вождения. На первых этапах может быть полезно обратиться за помощью к опытному водителю.

Помните, что только регулярная практика ведет к совершенствованию ваших водительских навыков!

### **2.1 ОРГАНЫ УПРАВЛЕНИЯ**

Управляя мотоциклом, вы должны уметь контролировать газ, сцепление, передний и задний тормоз, а также другие элементы управления, не глядя на них. Внимательно ознакомьтесь с данным разделом перед началом эксплуатации мотоцикла.

## 2.2 РАСПОЛОЖЕНИЕ ЧАСТЕЙ И МЕХАНИЗМОВ



*Фото 2.1. Вид руля и органов управления мотоцикла: 1 – левая рулевая рукоятка; 2 – левый комбинированный переключатель; 3 – приборная панель; 4 – правый комбинированный переключатель; 5 – рукоятка газа (акселератор); 6 – ручка переднего тормоза; 7 – ручка заднего тормоза*



Фото 2.2. Вид мотоцикла: 1 - сиденье водителя; 2 – зеркало; 3 – фара; 4 – передний амортизатор; 5 – передний тормозной диск; 6 – глушитель; 7 – задний тормозной суппорт



Фото 2.3. Левый комбинированный переключатель: 1 – кнопка включения дальнего света при обгоне; 2 – переключатель дальнего/ближнего света; 3 – кнопка аварийной сигнализации; 4 – переключатель поворотников; 5 – кнопка сигнала (гудок)

### 1. Кнопка сигнала обгона

Используется для подачи светового сигнала впереди идущему транспортному средству при выполнении манёвра обгона.

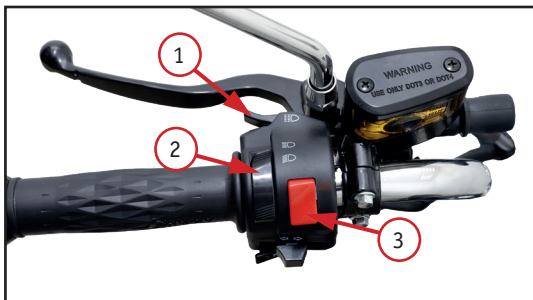

1. Пожалуйста, не включайте надолго фару при выключенном двигателе. Это приведет к разряду аккумулятора.
2. Не включайте дальний свет на освещенных городских дорогах.
3. Пожалуйста, выключите дальний свет при следовании за другим транспортом и при встречном движении.

## 2. Переключатель ближнего/дальнего света

Обеспечивает включение ближнего или дальнего света фар в зависимости от положения переключателя.

## 3. Кнопка аварийной сигнализации

При нажатии включаются одновременно левые и правые указатели поворота.

## 4. Переключатель указателей поворота

Включает соответствующий поворотник: левый – при повороте переключателя влево, правый – при повороте вправо.

## 5. Кнопка звукового сигнала



При нажатии подаётся звуковой сигнал



Запрещается пользоваться звуковым сигналом в неположенных местах.

## **ВНИМАНИЕ!**

При перестроении или выполнении поворота необходимо заблаговременно включать соответствующие указатели поворота. После завершения маневра поворотные огни необходимо выключить.

Переключатель включения/отключения питания 1 (фото 24). Когда переключатель установлен в положение «», питание отсутствует и завести мотоцикла нельзя. При отключении питания во время движения, двигатель мотоцикла сразу выключится. При установке переключателя в положение «», питание включится и двигатель мотоцикла можно запустить.

Переключатель 2 имеет три положения. В первом положении все выключено. Во втором загораются габаритные огни. Двигатель мотоцикла запускается с помощью нажатия на кнопку электростартера 3 с символом «».



Фото 2.4. Правый комбинированный переключатель: 1 – кнопка включения/отключения питания; 2 – переключатель освещения; 3 – электростартер

## 2.3 ТОПЛИВНЫЙ БАК

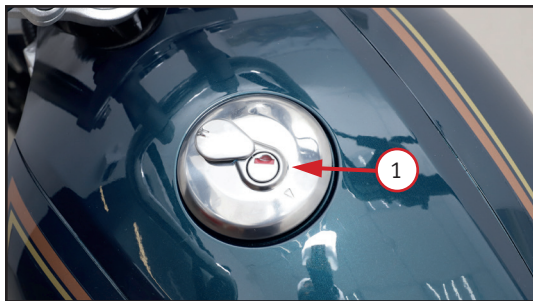

*Фото 2.5. Топливный бак: 1 – крышка заливной горловины*

Откройте защитную створку, вставьте ключ в замочную скважину на крышке 1 (фото 2.5). Поверните ключ по часовой стрелке, чтобы открыть крышку топливного бака.

Для закрытия крышки вставьте крышку топливного бака в заливную горловину, поверните ключ против часовой стрелки, выньте его и закройте защитную створку.



1. При заправке бака бензином выключите двигатель. Заливку топлива производите на открытом пространстве или в хорошо вентилируемом помещении. Топливо должно быть отфильтровано. Уровень топлива в баке не должен превышать нижний уровень заправочного отверстия бака.
2. При заправке топливом держитесь подальше от источников открытого огня и искр. Во избежание возгорания мотоцикла строго запрещено курение вблизи него!

## **ВНИМАНИЕ!**

Используйте только бензин марки АИ-92 или выше, в противном случае мощность, экономичность и безопасность эксплуатации мотоцикла будут снижены, а срок службы мотоцикла будет сокращен. Повреждения мотоцикла, вызванные неправильным использованием топлива, не входят в объем гарантийных обязательств производителя.

### **2.4 ТОРМОЗА**

Тормозная система данной модели представлена дисковыми тормозами передних и задних колес. Для безопасного вождения необходимо регулярно контролировать тормозную систему, проводить ее своевременное и качественное обслуживание.



*Фото 2.6. Рычаг переднего тормоза 1*

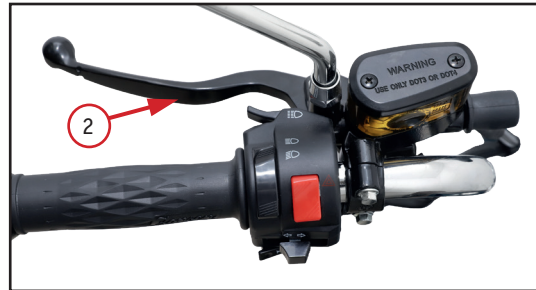

*Фото 2.7. Рычаг заднего тормоза 2*



## **РЕКОМЕНДАЦИИ**

Для регулировки и обслуживания тормозов рекомендуется периодически посещать специализированный сервисный центр для качественного обслуживания.

## 2.5 ЗАМОК ЗАЖИГАНИЯ

Замок зажигания расположен перед элементами крепления руля. Ключом зажигания можно включить или отключить питание мотоцикла, открыть замок сиденья, открыть или закрыть крышку топливного бака.

**Замок зажигания имеет три положения (фото 2.8):**



1. Питание включено «».
2. Питание выключено «».
3. «» – это положение блокирует руль.

Цепь зажигания и цепь осветительных приборов работают следующим образом.

Для включения электропитания мотоцикла необходимо вставить ключ в замок зажигания и повернуть его в положение 1 «». В этом положении можно завести мотоцикл, но ключ зажигания вытащить из замка нельзя.

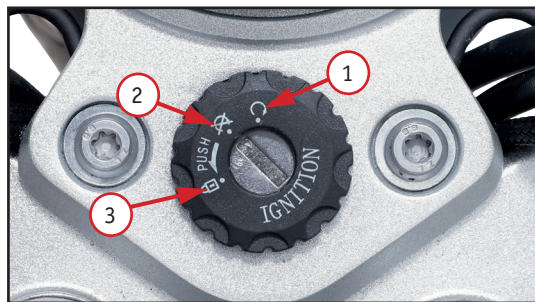
Для отключения питания мотоцикла нужно перевести ключ зажигания в положение 2 «». В этом положении отключится электропитание мотоцикла и завести мотоцикл нельзя.



*Фото 2.8 Вид замка зажигания: 1 – положение включения питания «»;  
2 – положение выключения питания «»;  
3 – положение блокировки рулевой колонки*

### **ВНИМАНИЕ!**

Мотоцикл следует парковать в безопасном месте. В целях безопасности и для предотвращения угона мотоцикла, рулевая колонка должна быть заблокирована.

## 2.6 ПРИБОРНАЯ ПАНЕЛЬ

На мотоцикле используется приборная панель (фото 2.9). На панель выводится вся необходимая информация о работе систем и агрегатов мотоцикла.

### Приборная панель



Фото 2.9. Вид приборной панели 1 – спидометр; 2 – индикатор дальнего света; 3 – левый поворотник; 4 – правый поворотник; 5 – индикатор неисправности EFI; 6 – ЖК-дисплей

## **1 Спидометр**

Отображает скорость мотоцикла.

- mph – скорость в милях (имперская система).
- km/h – скорость в километрах (метрическая система).

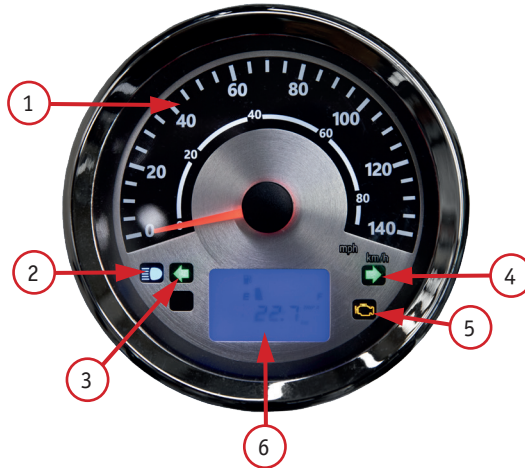
## **2 Индикатор дальнего света**

При включении дальнего света загорается индикатор.

## **3 Индикатор левого поворотника**

При включении левого поворотника мигает соответствующий значок.

## **4 Индикатор правого поворотника**

При включении правого поворотника мигает соответствующий значок.

## **5 Индикатор неисправности EFI (системы впрыска топлива)**

- При включении цепи зажигания лампа горит длительное время – это нормально.
- После запуска двигателя лампа должна погаснуть (при нормальной работе).
- Если индикатор продолжает гореть или начинает мигать – это указывает на неисправность системы.

## **6 ЖК-дисплей (LCD)**

- а) Показывает уровень топлива в баке. Если на индикаторе мигают сегменты или значок топлива – необходимо срочно заправиться.
  - б) Отображает пробег, который мотоцикл проехал.
  - в) Сзади прибора находится кнопка «Set».
- Кратковременное нажатие переключает между общим пробегом и пробегом за поездку (суточным).

· Долгое нажатие (2 секунды) переводит показания скорости и пробега между метрической (км) и имперской (мили) системами.

### **ВНИМАНИЕ!**

1. Не мойте приборную панель с помощью мойки высокого давления.
2. Для очистки приборной панели не используйте органические растворители, такие как бензин, керосин, спирт и тормозная жидкость. В противном случае, на поверхности панели могут появиться трещины или произойдет обесцвечивание.

## **2.7 СЦЕПЛЕНИЕ**

Мотоцикл оснащён автоматическим центробежным мокрым сцеплением. Это автоматическое сцепление с бесступенчатой коробкой передач и фиксированным зацеплением.

### **ВНИМАНИЕ!**

1. Не пытайтесь регулировать сцепление самостоятельно – это сложная система.
2. При любых неполадках обратитесь в сервисный центр.

## **2.8 ИНЖЕКТОРНАЯ СИСТЕМА (EFI)**

Основная функция инжекторной системы EFI заключается в распылении топлива, подаваемого из топливного бака, смешивании его с воздухом до образования однородной смеси и введении ее в камеру сгорания.

Система EFI состоит в основном из электронного блока управления (ЭБУ), датчика давления, катушки зажигания, датчика положения коленчатого вала, топливного насоса в сборе и датчика кислорода. Система управления EFI позволяет точно контролировать соотношение смеси воздуха и топлива, поступающей в цилиндры двигателя, процесс сгорания и преобразования отработавших газов, что позволяет оптимизировать работу двигателя, улучшить ходовые качества и более строго контролировать работу двигателя и загрязнение воздуха выхлопными газами, выбрасываемыми мотоциклом в атмосферу. Система EFI мотоцикла оснащена контрольной лампой неисправности EFI на приборной панели. При включении цепи зажигания контрольная лампа будет гореть в течение длительного времени при нормальных условиях работы. При возникновении неисправности лампа не будет гореть. При запуске двигателя лампа гаснет при нормальных условиях работы. В случае неисправности системы лампа загорится или будет непрерывно мигать.

Проверить систему EFI с помощью прибора для диагностики неисправностей на предмет наличия информации о неисправности можно в сервисном центре. При наличии неисправности замените неисправные детали системы EFI.



1. Категорически запрещается разбирать ЭБУ и другие компоненты EFI при включенном мотоцикле.
2. При демонтаже и установке компонентов EFI не допускайте чрезмерного натяжения жгутов и проводов компонентов.
3. При установке деталей с резиновыми уплотнительными кольцами, таких как форсунки и датчики температуры/давления поступающего воздуха, необходимо нанести на уплотнительное кольцо соответствующее количество смазки, чтобы избежать его повреждения при сборке. После снятия кислородного датчика, нанесите небольшое количество средства против спекания на резьбу кислородного датчика, чтобы избежать спекания.
4. Во избежание засорения топливного насоса, в случае когда в топливном баке слишком много примесей или ржавчины, необходимо снять насос и тщательно промыть бак. При снятии топливного контура предварительно накройте место снятия ветошью, это устранил растекание бензина и позволит избежать несчастных случаев от вытекания топлива.
5. Категорически запрещается запускать топливный насос без достаточного количества топлива в баке, в противном случае топливный насос может сгореть.
6. Запрещается подавать любое напряжение на компоненты EFI. Основной кабель не должен быть поврежден во время технического обслуживания или ремонта, а дополнительное оборудование может быть установлено на расстоянии более 300 мм от датчиков и ЭБУ.
7. При установке топливной форсунки обратите внимание на расстояние между топливной форсункой и впускным трубопроводом, чтобы обеспечить правильный угол топливной форсунки.

### Возможные неисправности системы EFI и методы их устранения

Проявление	Классификация	Возможные причины	Метод устранения неисправностей
Топливный насос не работает	Электронная система	Источник питания батареи подключен неправильно	Проверьте и затяните клеммы батареи
		Плохой контакт или сгоревший предохранитель	Проверьте и замените предохранитель
		Повреждено реле топливного насоса	Проверьте и замените реле топливного насоса
	ЭБУ (EFI)	Неисправность топливного насоса	Заменить новым топливным насосом
		Сбой ЭБУ или отсутствие программы	Замените ЭБУ

Проявление	Классификация	Возможные причины	Метод устранения неисправностей
Мотоцикл не заводится	Система впуска и выхлопа	Утечки в системе впуска воздуха приводят к низкому соотношению воздух-топливо для зажигания (бедная смесь)	Проверьте положение установленной топливной форсунки, поверхность впускного трубопровода и двигателя, соединение между корпусом дроссельной заслонки и впускным трубопроводом, не протекает ли десорбционная трубка впускного трубопровода
	ЭБУ (EFI)	Неисправность или засорение топливной форсунки	Проверьте и замените топливную форсунку
		Недостаточное давление топливного насоса	Проверьте или замените топливный насос
		Неисправность датчика положения дроссельной заслонки	Проверьте или замените датчик положения дроссельной заслонки
		Поврежден кислородный датчик	Проверьте или замените кислородный датчик

Проявление	Классификация	Возможные причины	Метод устранения неисправностей
Мотоцикл не заводится	ЭБУ (EFI)	Поврежден датчик температуры	Проверьте или замените датчик температуры поступающего воздуха или датчик температуры головки блока цилиндров
	Двигатель	Неисправность катушки зажигания	Проверьте катушку зажигания и жгут проводов
		Плохое воспламенение свечи зажигания	Проверьте разъем, замените свечу зажигания или свечной колпачок
		Плохой контакт между колпачком свечи зажигания и свечой зажигания	
	Негерметичность цилиндра или негерметичность уплотнения клапана	Обратитесь в специализированный сервисный центр	
Электронная система	Не подключен источник питания от аккумулятора или отсутствие питания	Проверьте и затяните клеммы аккумуляторной батареи	

Проявление	Классификация	Возможные причины	Метод устранения неисправностей
Мотоцикл не заводится	Электрооборудование	Плохой контакт или сгоревший предохранитель	Проверьте и замените предохранитель
		Повреждено реле топливного насоса	Проверьте и замените реле
Повышенные обороты холостого хода, нестабильные холостые обороты	Система впуска и выхлопа	Утечки в системе впуска вызывают низкое соотношение воздух-топливо (бедная смесь) и нестабильную частоту оборотов	Проверьте, нет ли утечки воздуха в месте установки топливной форсунки, на поверхности впускного трубопровода и в двигателе, а также между корпусом дроссельной заслонки и впускным трубопроводом
		Трос дроссельной заслонки слишком туго натянут и не возвращается в начальное положение, или большая утечка между корпусом и заслонкой	Проверьте и отрегулируйте натяжку троса дроссельной заслонки или замените корпус заслонки
		Канал рядом с корпусом заслонки сильно заблокирован отложениями нагара	Очистите канал от нагара

Проявление	Классификация	Возможные причины	Метод устранения неисправностей
Повышенные обороты холостого хода или нестабильные обороты на холостом ходу	ЭБУ (EFI)	Потеря шага шаговым двигателем	Повторная инициализация для сброса шагового двигателя, чтобы устранить потерю шага
		Поврежден шаговый двигатель	Замените шаговый двигатель
		Неисправность датчика положения дроссельной заслонки	Проверьте или замените датчик положения дроссельной заслонки
		Недостаточное давление топливного насоса	Проверьте или замените насос
Повышенные обороты холостого хода или нестабильные обороты на холостом ходу	Двигатель	Плохое воспламенение свечи зажигания	Проверьте разъем, замените свечу зажигания или свечной колпачок свечи зажигания
		Плохой контакт между свечой зажигания и колпачком	
		Слишком маленький зазор в клапанах двигателя	Проверьте зазор в клапанах двигателя

Проявление	Классификация	Возможные причины	Метод устранения неисправностей
Чрезмерный расход топлива, перебои в воспламенении топливной смеси	Двигатель	Плохое зажигание свечи	Проверьте разъем, замените свечу зажигания или свечной колпачок
		Плохой контакт между колпачком свечи зажигания и свечой зажигания	
		Зазор в клапанах слишком мал или неравномерен	Проверьте и отрегулируйте зазор в клапанах
		Перетяжка цилиндра или негерметичность клапана	Проверьте и замените двигатель
Чрезмерный расход топлива, перебои в воспламенении топливной смеси	ЭБУ (EFI)	Неисправность или засорение топливной форсунки	Проверьте и замените топливную форсунку
		Загрязнения в топливном фильтре	Замените топливный фильтр
		Потеря шага шаговым двигателем	Повторная инициализация для сброса шагового двигателя, чтобы устранить потерю шага шаговым двигателем
		Неисправность датчика положения дроссельной заслонки	Проверьте или замените датчик положения дроссельной заслонки

Проявление	Классификация	Возможные причины	Метод устранения неисправностей
	ЭБУ (EFI)	Недостаточное давление топливного насоса	Проверьте или замените насос
	Система впуска и выхлопа	Сетка воздушного фильтра сильно загрязнена или выхлопная труба заблокирована	Очистите сетку воздушного фильтра и очистите глушитель
Высокий расход топлива	ЭБУ (EFI)	Неисправность датчика кислорода	Проверьте и замените датчик кислорода
		Неисправен датчик температуры / давления поступающего воздуха	Проверьте или замените датчик температуры поступающего воздуха
		Неисправность датчика температуры головки цилиндров	Проверьте или замените датчик температуры головки цилиндров

Проявление	Классификация	Возможные причины	Метод устранения неисправностей
	Двигатель	Плохое воспламенение свечи зажигания	Проверьте разъем, замените свечу зажигания или колпачок свечи зажигания
		Плохой контакт между колпачком свечи зажигания	
		Перетяжка цилиндра или негерметичность уплотнения клапана	Обратитесь в специализированный сервисный центр
	Система впуска и выхлопа	Сетка воздушного фильтра слишком загрязнена или выхлопная труба заблокирована	Очистите фильтрующую сетку воздушного фильтра и замените глушитель
	Другое	Неправильная манера вождения, неправильное давление в шинах, серьезный износ трансмиссии, неисправность тормозной системы	

## 3 ПЕРЕД ПОЕЗДКОЙ

Перед началом движения убедитесь, что ваш мотоцикл и вы готовы к поездке. В данном разделе размещена информация о том, как правильно оценить степень готовности к поездке, и приведен перечень операций, подлежащих выполнению в рамках обязательного осмотра перед поездкой.

Перед первой поездкой следует тщательно изучить данное руководство, убедиться в том, что вы поняли смысл предупреждающих сообщений, а также научились правильно использовать все органы управления.

**Эксплуатация мотоцикла допускается при условии, что вы:**

1. здоровы и находитесь в хорошей физической и психической форме;
2. не находитесь в состоянии алкогольного или наркотического опьянения.
3. используете сертифицированный шлем, средства защиты глаз и иную защитную экипировку.

### 3.1 ПРЕДПУСКОВОЙ ОСМОТР

Перед началом движения нужно выполнить проверку согласно приведенным требованиям, чтобы обеспечить безопасность и надежность в процессе вождения.

**Руль** – рулевая колонка неподвижна и надежно закреплена, руль свободно, без помех, поворачивается.

**Шины** – проверьте давление в шинах. Накачайте или спустите их по мере необходимости. Также проверьте шины на наличие признаков повреждения или чрезмерного износа протектора. На протекторе должны отсутствовать вмятины и трещины.

**Спицы и ободья** – убедитесь, что все спицы затянуты. Осмотрите обод на отсутствие повреждений.

**Утечки** – проверьте мотоцикл на отсутствие признаков утечки рабочих жидкостей, таких как моторное масло и бензин.

**Уровень моторного масла** – проверьте уровень моторного масла и долейте его, если это необходимо.

**Уровень охлаждающей жидкости** – проверьте уровень жидкости и долейте, если это необходимо.

**Свет** – убедитесь в том, что габаритные огни, стоп-сигнал, сигналы поворотов и приборная панель включаются и работают корректно.

**Уровень топлива** – проверьте уровень топлива в топливном баке. Заправьте бак топливом при необходимости. Убедитесь, что крышка бака плотно закрыта.

**Цепь/ремень** – проверьте натяжение и состояние приводной цепи/приводного ремня. При необходимости, выполните регулировку и смазку (для цепи).

**Тормоза и шланги** – проверьте тормозные шланги на герметичность, отсутствие повреждений и протеканий. При необходимости, замените шланги. Убедитесь в том, что рычаг и педаль тормоза работают корректно, уровень тормозной жидкости в норме, при торможении четко ощущается давление, на дисках и колодках отсутствуют потеки масла и воды.

**Амортизаторы** – при давлении на мотоцикл своим весом амортизаторы срабатывают плавно.

**Индикаторы** – после запуска двигателя не должны гореть индикаторы: давления масла, неисправности двигателя, температуры охлаждающей жидкости. Проверьте, что индикаторы, контролируемые блоком переключателей на руле, работают корректно.

**Зеркала заднего вида** – настроены таким образом, что мотоцикл отображается вертикально и объекты в пределах 10 метров сзади и 4 метров в ширину четко видны.

**Звуковой сигнал** – работает корректно.

**Кнопка выключения двигателя** – работает корректно.

**Боковая и центральная подножка** – работают корректно и не деформированы (можно поставить и убрать).

**Гайки и болты** – проверьте затяжку всех доступных болтов и гаек. Затяните, если это необходимо.

**После посадки на мотоцикл проверьте нижеследующие пункты:**

**Рукоятка газа (акселератора)** – проверьте свободный ход рукоятки дроссельной заслонки и отрегулируйте его при необходимости. Поверните ручку, чтобы убедиться, что она двигается легко и свободно. Убедитесь, что при отпускании рукоятка автоматически возвращается в исходное положение.

**Тормозная система** – поочередно выжмите рычаг заднего и переднего тормоза, попытайтесь прокатить мотоцикл. Убедитесь в том, что тормоза работают должным образом.

В соответствии с пробегом и условиями эксплуатации регулярно проводите трехуровневое техническое обслуживание мотоцикла.

Уровень 1 технического обслуживания (от 1 000 км до 2 000 км) – смазка и протяжка соединений.

Уровень 2 технического обслуживания (от 3000 км до 6000 км) – осмотр, регулировка, смазка и протяжка.

Уровень 3 технического обслуживания (от 6 000 км до 10000 км) – общий анализ состояния, очистка, осмотр и регулировка, смазка и протяжка крепежных узлов, замена изношенных деталей и устранение скрытых повреждений.

Для регламентного технического обслуживания рекомендуется обращаться в специализированный сервисный центр для проведения ремонта, ввода в эксплуатацию и технического обслуживания.

## **3.2 ПОДГОТОВКА К ПЕЕЗДКЕ**

### **3.2.1 РЕГУЛИРОВКА ПОЛОЖЕНИЯ РУЛЯ**

Настройте руль в соответствии с вашим ростом и посадкой. Если требуется помощь в регулировке, обратитесь за помощью в сервис.



После регулировки руля проверьте, не упираются ли руки в топливный бак при повороте руля в крайнее левое и правое положения. Если упираются, отрегулируйте руль так, чтобы не было помех, в противном случае управление мотоциклом может усложниться.

### **3.2.2 РЕГУЛИРОВКА ЗЕРКАЛ**

Установите зеркала заднего вида в удобное положение в соответствии с вашим ростом и посадкой за рулем.



Не регулируйте зеркала заднего вида во время поездки, это отвлекает вас от управления мотоциклом.

### 3.2.3 РЕГУЛИРОВКА ТРОСА ГАЗА (АКСЕЛЕРАТОРА)

Стандартное значение свободного хода ручки дроссельной заслонки составляет от 2 мм до 6 мм.

Если свободный ход ручки 1 (фото 3) дроссельной заслонки больше или меньше стандартного значения, необходимо провести регулировку. Отрегулируйте тяговый трос дроссельной заслонки, вращая регулировочную гайку 3, чтобы добиться правильной величины свободного хода ручки 1 дроссельной заслонки.

**Для регулировки необходимо сделать следующее:**

1. Ослабьте стопорную гайку 2.
2. Вращайте регулировочную гайку 3 до установки рекомендованного свободного хода.
3. После окончания регулировки необходимо затянуть стопорную гайку 2.



*Фото 3. Регулировка троса газа: 1 – ручка газа (акселератора); 2 – стопорная гайка; 3 – регулировочная гайка*

### **ВНИМАНИЕ!**

В случае износа стального троса дроссельной заслонки, его необходимо заменить. Перед заменой снимите ручку и произведите очистку и смазку ручки и троса.

### 3.2.4 ПОКРЫШКИ



1. Игнорирование рекомендаций данного раздела может привести к несчастному случаю, вызванному выходом из строя покрышек.
2. Перед каждой поездкой проверяйте состояние покрышек и давление в них. При необходимости отрегулируйте давление до нормы. Избегайте перегрузки мотоцикла.
3. Меняйте покрышки, когда их износ достигает предельных значений или когда на их поверхности появляются трещины и вмятины.
4. Используйте покрышки согласно спецификациям и размерам, указанным в руководстве.
5. После установки новых покрышек следует провести балансировку колес.
6. Плохая обкатка новых покрышек может привести к проскальзыванию во время движения и к потере управления. Первое время вы должны передвигаться особенно осторожно. В течение первых 150 км необходимо постепенно увеличивать угол поворота, чтобы достигнуть лучшего сцепления с дорожным покрытием. Во время обкатки избегайте резких ускорений, крутых поворотов и экстренных торможений.

#### Давление в шинах и нагрузка

Правильное давление в шинах и нагрузка на них являются важными факторами для безопасной эксплуатации мотоцикла. Перегрузка может привести к выходу из строя шины и потере контроля над мотоциклом.

Перед использованием мотоцикла проверьте давление в шинах и загруженность мотоцикла. Во время движения шины нагреваются и давление в них повышается.

Слишком низкое давление в шинах вызовет трудности при повороте, а также ускорит их износ. Если давление в шинах слишком высокое, площадь соприкосновения шины с дорожным покрытием уменьшается и из-за этого легко потерять контроль над мотоциклом.

1. Меры предосторожности при использовании мототехники в холодную погоду.

- Когда температура наружного воздуха ниже минус 10 °С, мотоцикл рекомендуется парковать в помещении. При установке мотоцикла рекомендуется не использовать боковую подножку, а использовать центральную подставку, чтобы шины не продавливались под весом мотоцикла. Рекомендуется избегать парковки на льду и на снегу.
- Рекомендуемая температура хранения шин выше минус 5 °С. Перед заменой шины, рекомендуется выдержать ее в течении 24 часов при температуре не ниже 0°С.
- В начале движения в холодную погоду необходимо прогреть шины, для чего нужно ехать со скоростью не выше 40-50 км/ч. После продвижения на 3-5 км, когда температура шин повысится более чем плюс 30 °С, сцепление покрышек с дорожным покрытием улучшится.

Диапазон температур для наилучшего сцепления с дорогой, составляет от плюс 40 °С до плюс 60 °С.

2. После длительной эксплуатации шин, на дне канавки протектора появляются волнистые линии.

Это объясняется тем, что прогретая шина обладает хорошим сцеплением за счет внешней потертости. Эта потертость проявляется только на внешней поверхности. Каркас шины искривляется, в некоторых местах резина сжимается, а в других местах она растягивается. Это не распространяется на внутреннюю поверхность шины и не влияет на ее эксплуатацию.

**Размер шин и величина  
рекомендуемого давления воздуха**

Шина	Размер	Давление
Передняя шина	80/90-17 М/С	225 кПа
Задняя шина	140/70-13 М/С	250 кПа

**Предельное значение угла  
поворота колеса**

Предельное рысканье колеса	Радиальное направление	2,00 мм
	Осевое направление	2,00 мм

## **ВНИМАНИЕ!**

1. При слишком высоком давлении в шинах снижается комфортность езды и ускоряется износ различных деталей мотоцикла. Если давление в шинах слишком низкое, то сопротивление качению шины увеличивается и повышается расход топлива. В серьезных случаях происходит отслоение частей шины, что может привести к ее разрыву.
2. Если ниппель шины пропускает, отремонтируйте или замените его.
3. Регулярно проверяйте и регулируйте колеса в сервисном центре.

Если мотоцикл не используется в течение долгого времени, необходимо снизить давление в шинах.

### **Состояние шин**

Плохое состояние шин и неправильный размер влияют на управляемость и характеристики мотоцикла.

Чрезмерный износ шин может привести к их проколу и потере управления, а также влияет на внешний вид и эксплуатационные характеристики шины. Проверяйте состояние шин и давление в них перед каждой поездкой. Если на шинах имеются явные повреждения (проколы, трещины или износ до предельного значения), замените их новыми.



Использование шин, которые не соответствуют рекомендованным характеристикам, может привести к проблемам. Настоятельно рекомендуется использовать шины, аналогичные тем, что установлены в стандартной комплектации этой линейки мотоциклов.

## 4 ОСНОВНЫЕ ФУНКЦИИ И УПРАВЛЕНИЕ

### 4.1 ПЕРИОД ОБКАТКИ

#### **ВНИМАНИЕ!**

Правильная обкатка мотоцикла обеспечивает его долговечность и надежность, поэтому в этот период следует особенно внимательно соблюдать правила эксплуатации.

#### Обкатка двигателя

#### **РЕКОМЕНДАЦИИ**

1. Избегайте резких разгонов, интенсивного ускорения и не трогайтесь с места с полностью открытой дроссельной заслонкой.
2. Заранее планируйте понижение передачи при торможении и постоянно держите двигатель в комфортном рабочем состоянии.
3. Не превышайте максимальные обороты двигателя на время обкатки.

После покупки нового мотоцикла пользователи должны обратить внимание на процедуру обкатки (период обкатки составляет 1000 км, при этом особое внимание необходимо обращать на показания скорости). Качество обкатки нового мотоцикла напрямую влияет на срок его службы, поэтому контролируйте обороты двигателя в пределах до 6000 об/мин в течение первых 1000 км. После завершения обкатки необходимо провести первичное техническое обслуживание, чтобы компенсировать первоначальный незначительный износ, продлить срок службы двигателя и обеспечить оптимальные эксплуатационные характеристики мотоцикла. В случае отказа двигателя в период обкатки обращайтесь к местному дилеру или в фирменный сервисный центр.

### **При пробеге от 1.0 км до 150 км**

Во время движения обороты двигателя должны контролироваться на уровне 4000 об/мин, открытие дроссельной заслонки должно составлять около 1/4 от полного поворота рукоятки газа. После поездки в течении одного часа, двигатель необходимо остудить в течении 5-10 минут.

### **При пробеге от 150 км до 500 км**

Во время движения обороты двигателя должны контролироваться на уровне 5000 об/мин, открытие дроссельной заслонки должно составлять около 1/2 от полного поворота рукоятки газа. После поездки в течении одного часа, двигатель необходимо остудить в течении 5-10 минут.

### **При пробеге от 500 км до 1000 км**

Во время движения обороты двигателя должны контролироваться на уровне 6000 об/мин, открытие дроссельной заслонки должно составлять около 3/4 от полного поворота рукоятки газа.

Указанные рекомендации нужно также соблюдать в течение того же количества пройденного километража после проведения:

- замены поршня;
  - замены поршневых колец;
  - замены цилиндра;
  - замены коленчатого вала или его шатунов.
- Во время обкатки чаще переключайте передачи и меняйте обороты двигателя.

### **Обкатка покрышек**

Как и в случае с двигателем, обкатка новых шин должна быть правильной, чтобы обеспечить наилучшие результаты. В течение первых 150 км пробега необходимо увеличивать угол поворота, чтобы достигнуть лучшего сцепления с дорожным покрытием. Во время обкатки избегайте резких ускорений, крутых поворотов и экстренных торможений.



Если шины правильно не обкатать, это может привести к заносу или потере контроля во время движения. После замены шин, необходимо каждый раз проводить обкатку согласно рекомендациям.

### **Обкатка тормозной системы**

В первые 500 км пробега тормозные диски еще не вышли на оптимальный рабочий уровень. В этот период может понадобиться прилагать больше усилий при нажатии на рычаг и педаль тормоза.

## **ВНИМАНИЕ!**

При обкатке нового мотоцикла важно периодически изменять обороты двигателя и не двигаться постоянно на одной передаче. Это необходимо для равномерного распределения нагрузки на все детали и их правильной приработки.

### **Пониженная скорость**

Работа двигателя на слишком низкой скорости приведет к быстрому износу деталей и плохой приработке механизмов.

### **Смазка двигателя**

Независимо от состояния двигателя (горячий или холодный), перед началом поездки необходимо дать двигателю поработать на холостых оборотах, чтобы масло успело поступить ко всем частям, нуждающимся в смазке.

### **Плановое первое ТО**

Техническое обслуживание после первых 1000 км пробега на новом мотоцикле – одна из самых важных процедур. Во время проведения ТО следует отрегулировать и затянуть все крепления, заменить видимые поврежденные детали, удалить загрязнения и потеки масла. Качественный сервис и ремонт после первых 1000 километров сможет обеспечить наилучшие показатели вашего мотоцикла и продлит срок его службы.

## **ВНИМАНИЕ!**

Внимательно ознакомьтесь с разделом данного руководства, в котором даются рекомендации по обслуживанию мотоцикла после пробега первых 1000 км.

### **4.2 ЗАПУСК ДВИГАТЕЛЯ**



Для вашей безопасности избегайте запуска или работы мотоцикла в закрытом помещении с плохой вентиляцией. Выхлопные газы мотоцикла содержат ядовитый угарный газ, который обладает способностью быстро накапливаться в замкнутом пространстве, вызывая нарушения самочувствия и даже смерть.

## **ВНИМАНИЕ!**

1. При запуске двигателя время нажатия на кнопку электростартера не должно превышать 3-5 секунд. Продолжительное удерживание кнопки в пусковом режиме может привести к перегреву цепи запуска. При нескольких безуспешных попытках запуска, пожалуйста, остановитесь и проверьте систему подачи топлива и электрическую цепь.
2. Будьте особенно осторожны при пуске мотоцикла и начале движения в холодную погоду.
3. Избегайте работы двигателя на полной мощности и резкого увеличения оборотов до его полного прогрева, так как это может привести к повреждению деталей двигателя. Всегда прогревайте двигатель перед началом движения.

Чем ниже температура окружающего воздуха, тем дольше нужно прогревать двигатель. Хороший предварительный прогрев двигателя способствует лучшей смазке деталей и уменьшению износа внутренних частей и механизмов.

Не оставляйте двигатель работать на холостом ходу надолго. Недостаточное отведение тепла может привести к перегреву двигателя и повреждению его внутренних деталей.



При низких температурах для облегчения запуска можно слегка повернуть ручку газа на себя и одновременно нажать кнопку электростартера.

Смазка внутренних деталей происходит только при работающем двигателе, поэтому не стоит катить мотоцикл на большие расстояния при выключенном двигателе.

После запуска двигателя проверьте, не горит ли индикатор неисправности на приборной панели. Если высвечивается сигнал неисправности, немедленно выключите двигатель и начните проверку.

Всегда следуйте рекомендованным процедурам запуска и остановки двигателя, рассматриваемым ниже.

### **Запуск двигателя**

Поверните ключ зажигания в положение «». Убедитесь, что кнопка отключения двигателя находится в положении «».

Для запуска двигателя выполните нижеизложенные действия:

1. Уберите боковую подножку.
2. Убедитесь, что ручка газа находится в исходной позиции.
3. Нажмите на правом рулевом блоке кнопку электростартера «», двигатель запустится.
4. Дайте двигателю прогреться.

## **ВНИМАНИЕ!**

Не заводите мотоцикл без топлива и моторного масла.

### **4.3 УПРАВЛЕНИЕ МОТОЦИКЛОМ**

#### **4.3.1 ПОЕЗДКА**

## **ВНИМАНИЕ!**

Независимо от того, разогрет ли двигатель после езды или находится еще в холодном состоянии, двигателю нужно дать достаточно времени для работы на холостом ходу. Это позволяет маслу проникнуть во все важные компоненты.

Для начала движения просто плавно добавьте газ.

#### **4.3.2 ТОРМОЖЕНИЕ И ПАРКОВКА**

1. Поверните ручку газа от себя, вернув ее в исходное положение.
2. Тормозите, одновременно используя рычаги переднего и заднего тормозов.
3. Переведите кнопку отключения двигателя на правом блоке переключателей руля в положение «», двигатель остановится.



1. При повышении скорости увеличивается и тормозной путь. Следуя за другими транспортными средствами, сохраняйте достаточную дистанцию, чтобы вы смогли своевременно затормозить.
2. Использование только переднего или заднего тормоза опасно, так как может привести к заносу и потере управления. Будьте особенно осторожны при торможении на влажной дороге и в поворотах. На неровном или скользком покрытии экстренное торможение может привести к потере контроля над мотоциклом.
3. Экстренное торможение в повороте может вывести мотоцикл из-под контроля. В таких ситуациях тормозить нужно заранее, до входа в поворот.
4. Во время работы двигателя или сразу после его остановки, температура глушителя очень высока. Чтобы избежать ожогов, пожалуйста, не прикасайтесь к глушителю.
5. Использование только заднего тормоза для торможения ускорит износ тормозной системы, вследствие чего тормозной путь будет постепенно увеличиваться.
6. При движении со средней и высокой скоростью (более 60 км/ч) в экстренной ситуации настоятельно рекомендуется использовать передний и задний тормоз одновременно, чтобы добиться максимальной эффективности торможения и минимального тормозного пути в целях вашей безопасности и безопасности окружающих.

### 4.3.3 СОВЕТЫ ПО РАСХОДУ ТОПЛИВА

Расход топлива, который указывается в технических характеристиках, рассчитывался при движении с постоянной определенной скоростью. Этот показатель является минимальным значением расхода топлива. Условия вашей эксплуатации могут отличаться от расчетных, поэтому фактический расход топлива может оказаться выше, чем указанное значение.

Нижеприведенные рекомендации помогут вам максимально снизить расход топлива, сохраняя безопасность при вождении.

1. Вождение должно быть плавным и стабильным. Сократите количество резких торможений, повторных запусков двигателя и ускорений, которые быстрее расходуют топливо.
2. Вождение в городских условиях неблагоприятно сказывается на расходе топлива. Частые остановки и разгоны оказывают повышенную нагрузку на двигатель.
3. Избегайте поездок на короткие расстояния. Расход топлива на первом километре после запуска двигателя более чем в два раза превышает расход топлива в нормальных условиях, поскольку двигатель еще не достиг оптимальной рабочей температуры.
4. Недостаточное давление в шинах увеличивает сопротивление во время езды, что также увеличивает расход топлива.
5. Регулярные проверки и ТО мотоцикла в соответствии с циклами технического обслуживания являются важными аспектами для экономии топлива.

Пожалуйста, не расходуйте топливо в баке до конца и всегда поддерживайте его уровень выше минимального предела.



1. При попадании топлива на окрашенную поверхность его следует немедленно вытереть насухо. Бензин разъедает поверхность краски, делая ее бледной и непрезентабельной.
2. Бензин расширяется при высокой температуре. Переполнение топливного бака приведет к избыточному внутреннему давлению в баке, что спровоцирует возможное выплескивание топлива.

#### 4.3.4 АККУМУЛЯТОРНАЯ БАТАРЕЯ И ПРЕДОХРАНИТЕЛИ

### ВНИМАНИЕ!

1. С электрической схемой проводки мотоцикла и номиналами предохранителей в электрических цепях можно ознакомиться в оригинальной инструкции по эксплуатации мотоцикла конкретной модели.
2. Правильно выбирайте предохранители с учетом указанных значений номинального тока. Не используйте в качестве замены алюминиевые или железные провода.
3. Если предохранитель часто перегорает в течение короткого времени, это указывает на неисправность электрической системы. Вам следует немедленно произвести диагностику всей электрической системы мотоцикла.

В данных моделях мотоциклов используется заряженная батарея (12В/4Ач). Необслуживаемая батарея не требует пополнения жидкости во время эксплуатации.

Если напряжение на клеммах батареи ниже 12 В, то необходимо снять батарею и зарядить ее.

Аккумулятор и блок с предохранителями расположены под сиденьем. Номинал предохранителей обозначен на элементах.

Предохранители последовательно подключаются ко всем электрическим компонентам мотоцикла. Когда ток превышает заданное значение, предохранитель автоматически срабатывает для защиты аккумулятора и электрических компонентов мотоцикла.



Фото 4. Аккумуляторный отсек: 1 – клемма «минус»; 2 – клемма «плюс»



Не используйте предохранители, не соответствующие номиналам. В противном случае это приведет к серьезной неисправности электрической цепи, потере мощности двигателя или даже к возгоранию электропроводки мотоцикла.

## **ВНИМАНИЕ!**

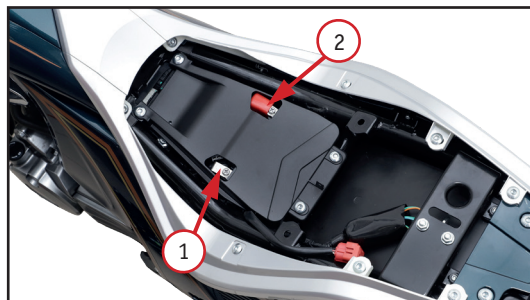
1. Запрещается разбирать аккумулятор. Батарея содержит коррозионно-активные вещества, контакта с которыми или загрязнения окружающей среды следует избегать. При случайном попадании этих веществ на кожу или глаза, следует немедленно промыть их большим количеством воды, после чего обратиться в больницу для получения медицинской помощи.
2. При зарядке необходимо обеспечить хорошую вентиляцию и избегать размещения источников огня вблизи батареи. В процессе зарядки литий-ионной батареи, в случае если батарея нагревается, деформируется и возникают другие отклонения от нормы, немедленно прекратите зарядку, отключите зарядное устройство, отсоедините батарею от сети.  
Поместите батарею в проветриваемое и открытое место и сообщите специалисту о необходимости проведения работ после того, как температура корпуса батареи восстановится до нормальной.
3. Неправильная утилизация отработанных аккумуляторов приводит к серьезному загрязнению окружающей среды. Убедитесь, что отработанные батареи отправлены в специально предназначенное для этого место и правильно утилизируются в соответствии с действующими правилами.

### 4.3.5 ЭЛЕКТРИЧЕСКИЙ ЗВУКОВОЙ СИГНАЛ

После того, как мотоцикл эксплуатировался некоторое время, гайка крепления и регулировочный винт электрического звукового сигнала 1 (фото 4.1) могут ослабнуть, что приведет к хриплому или тихому звуковому сигналу.

Регулировка звукового сигнала должна производиться в сервисном центре.

#### **ВНИМАНИЕ!**

Пользователям не разрешается самостоятельно регулировать крепежную гайку и регулировочный винт электрического сигнала. Эти действия приведут к отмене гарантийного обязательства продавца на технику.



Фото 4.1. Звуковой сигнал – 1

## **5 ОБСЛУЖИВАНИЕ МОТОЦИКЛА**

### **5.1 ОБЩИЕ ПОЛОЖЕНИЯ**

Соблюдение правил проведения технического обслуживания мотоцикла является основным условием обеспечения безопасности. Кроме того, это позволяет увеличить срок службы мотоцикла, добиться максимальной производительности, избежать поломок и получить максимальное удовольствие от вождения.

Данный раздел содержит информацию касательно регламента технического обслуживания мотоцикла, а также подробные инструкции по выполнению операций технического обслуживания. Эти сведения помогут вам поддерживать мотоцикл в исправном состоянии. Кроме того, в данном разделе вы найдете важную информацию о мерах предосторожности, данные по горюче-смазочным материалам, а также рекомендации по уходу.

Для безопасной, экономичной и беспроблемной эксплуатации мотоцикла очень важно правильно осуществлять техническое обслуживание. Проведение тщательного осмотра перед поездкой и поддержание мотоцикла в исправном состоянии особо важны, поскольку мотоцикл предназначен для движения по дорогам общего пользования. Чтобы помочь вам осуществлять грамотное техническое обслуживание мотоцикла, данный раздел руководства содержит регламент технического обслуживания. Сервисные интервалы определены исходя из средних условий эксплуатации. Если мотоцикл эксплуатируется в условиях повышенной влажности или запыленности, сервисные интервалы необходимо сократить.

Регулярное обслуживание воздушного фильтра имеет особое значение для обеспечения длительного срока службы двигателя.

Если мотоцикл опрокинулся или попал в дорожно-транспортное происшествие, обратитесь к официальному дилеру для проведения тщательной проверки всех систем и механизмов, даже если вы сами способны выполнить некоторый ремонт.

Помните, что на вас лежит ответственность за выполнение в полном объёме всех видов технического обслуживания. Обязательно выполняйте осмотр мотоцикла перед каждой поездкой и следуйте предписаниям регламента технического обслуживания, который приведен в данном разделе.



Игнорирование технического обслуживания или несвоевременное устранение неисправностей могут привести к аварии, способной вызвать серьезные травмы или привести к летальному исходу.

**Ремонтные и сервисные работы проводятся:**

- на чистой (вымытой) и высушенной технике;
- в специальной одежде и перчатках;
- в закрытом помещении и при положительной температуре внутри него. Помещение для выполнения работ должно быть оборудовано средствами пожаротушения и иметь работоспособную систему вентиляции;
- на твердой ровной поверхности, которая обеспечивает надежную установку мотоцикла. Устанавливайте его, используя боковую подножку или опору, предназначенную для проведения технического обслуживания.

**Перед выполнением работ на мотоцикле необходимо:**

- остановить двигатель;
- в зимний период времени перемещенную с улицы технику выдержать до температуры рабочего помещения.



Перед началом работ техника должна быть установлена на рабочем месте и надежно закреплена во избежание возможного падения.



Запрещается отмывать двигатель и другие части техники легковоспламеняющимися жидкостями, такими как бензин и ацетон! Для этого необходимо использовать только чистящие средства.



Запрещается в местах проведения работ курить и пользоваться открытым огнем! Сварочные (паяльные) работы проводятся в отдельном помещении и только на демонтированных конструктивных элементах.

**При проведении работ по обслуживанию важно соблюдать нижеследующие меры безопасности:**

- Оксид углерода, который содержится в выхлопных газах, обладает высокой токсичностью. Если вам требуется запустить двигатель, то это следует делать в условиях хорошей вентиляции.
- Возможно получение ожогов от контакта с горячими частями двигателя. Перед началом работ дайте двигателю и системе выпуска остыть.
- Возможно получение травм, вызванных контактом с движущимися частями. Не запускайте двигатель, если это не требуется по инструкции для данной операции.
- Внимательно ознакомьтесь с указаниями по выполнению работ, перед тем как приступить к ним и убедитесь, что в наличии имеется необходимый инструмент и вы владеете соответствующими навыками.

Осмотр перед поездкой и регулярное обслуживание мотоцикла в полном соответствии с регламентом технического обслуживания необходимы для обеспечения его безопасной и безотказной эксплуатации.

Если вы не уверены, что сможете надлежащим образом выполнить эти виды технического обслуживания, доверьте эту задачу официальному дилеру, который обладает всем необходимым для проведения качественного обслуживания и ремонта. Если вы выполняете техническое обслуживание самостоятельно, используйте только качественные и надежные оригинальные запасные части и расходные материалы.

Перед каждым плановым техническим обслуживанием проводите контрольный осмотр мотоцикла.

Некоторые виды технического обслуживания могут выполняться людьми, обладающими базовыми техническими навыками и имеющими необходимый инструмент. В данном Руководстве приводится перечень работ по этим видам технического обслуживания.

Для проведения других видов технического обслуживания требуется более высокая квалификация, а также специальные инструменты и оборудование. В этом случае обратитесь к официальному дилеру.

В таблице ниже представлен график регулярного технического обслуживания. Следует ориентироваться на месяцы или пробег, в зависимости от того, что наступит раньше. Каждое ТО должно проводиться в соответствии с требованиями, приведенными в таблице.

Если ваш мотоцикл эксплуатировался в суровых условиях, а именно при длительной езде на высокой скорости или в условиях сильных загрязнений, необходимо проводить дополнительное обслуживание, чтобы сохранить надежность мотоцикла. За дополнительными рекомендациями обращайтесь в авторизованный сервис.

Амортизаторы, тормоза и система рулевого управления являются ключевыми элементами и требуют особого и тщательного обслуживания. Чтобы обеспечить безопасность, мы рекомендуем, чтобы все работы по ремонту и ТО всегда выполнялись квалифицированными специалистами.

## **ВНИМАНИЕ!**

1. Первое ТО при достижении 1000 км пробега является обязательной процедурой, которая способствует повышению надежности вашего мотоцикла и обеспечению оптимальной работы. Использование неоригинальных запчастей для замены может привести к ускоренному износу мотоцикла и сокращению его срока службы. Для замены используйте только оригинальные запчасти, подходящие для вашей модели мотоцикла.
2. Неправильное техническое обслуживание может привести к негативным последствиям. Чтобы поддерживать ваш мотоцикл в хорошем и работоспособном состоянии, необходимо обращаться за квалифицированным обслуживанием в специализированный сервис.
3. Все отходы, образующиеся после ремонта или ТО, необходимо должным образом утилизировать без вреда для окружающей среды.

## График технического обслуживания

Элементы обслуживания	Периодичность обслуживания по пробегу, км			
	После первых 1000 км	Каждые 5000 км	Каждые 10000 км	Каждые 20000 км
Масло в двигателе	Замена	Замена		
Топливный фильтр *			Проверка / замена при необходимости	
Масляный фильтр *	Замена	Замена		
Свеча зажигания *	Замена через каждые 10 000 км пробега или в случае необходимости			
Воздушный фильтр *			Замена	
Дроссельная заслонка			Проверка	
Трос дроссельной заслонки	Проверка / регулировка свободного хода			
Тормозные диски и колодки *	Проверка	Проверка / замена при необходимости	Проверка / замена при необходимости	Проверка / замена при необходимости
Приводная цепь *	Проверка / регулировка каждые 500 км			
Батарея (АКБ)	Проверка / затяжка	Проверка / затяжка / зарядка		
Покрышки	Проверка / регулировка давления воздуха	Проверка / регулировка давления воздуха		

Элементы обслуживания	Периодичность обслуживания по пробегу, км			
	После первых 1000 км	Каждые 5000 км	Каждые 10000 км	Каждые 20000 км
Подшипник колеса **	Проверка	Осмотр / смазка	Осмотр / замена смазки	Замена
Подшипник рулевого механизма *		Осмотр / смазка		Замена
Масляная труба высокого давления	Проверьте, не ослаблен ли хомут			Замена
Зазор клапанов*	Проверка / регулировка зазора клапанов (через каждые 10 000 км пробега или при необходимости)			
Охлаждающая жидкость	Проверка / долив	Проверка / долив		Замена
Тормозная жидкость	Проверка	Проверка	Проверка	Замена
Крепежные элементы (болты и гайки)	Проверка / затяжка	Проверка / затяжка		

Предварительно прогрейте двигатель перед сливом масла.

\* Данные работы требуют специального оборудования и должны выполняться в сертифицированном сервисном центре.

\*\* Этот пункт относится к смазке колес среднего веса (колес со спицами).

## **5.2 ЕЖЕДНЕВНАЯ ПРОВЕРКА**

Ежедневная проверка включает в себя проведение предпускового осмотра, изложенного в разделе 3.1.

Кроме того, после езды в плохую погоду, после дождя и после мойки необходимо смазать все детали мотоцикла, которые этого требуют. Для безопасного вождения поддержание хорошей смазки рабочих элементов является необходимой операцией для продления срока службы.

### **РЕКОМЕНДАЦИИ**

Используйте высокотемпературную литиевую смазку.

## **5.3 ОБСЛУЖИВАНИЕ АККУМУЛЯТОРА**

Перед первым использованием необходимо присоединить клеммы к положительному и отрицательному полюсам и зафиксировать аккумулятор крепежом.

Порядок действий при снятии аккумулятора:

1. Выключите питание мотоцикла.
2. Освободите крепление аккумулятора.
3. Отодвиньте черный защитный колпачок и отсоедините провод от отрицательной клеммы. Затем отодвиньте красный колпачок и отсоедините провод от положительной клеммы.
4. Извлеките аккумулятор со своего штатного места.

Установка аккумулятора осуществляется в обратном порядке. Обратите внимание, что при подключении к аккумулятору сначала присоединяется положительная клемма, затем отрицательная клемма.

При замене АКБ необходимо ориентироваться на тип оригинального аккумулятора и убедиться, что параметры новой батареи соответствуют оригинальным. Использование аккумулятора другого типа может повлиять на производительность и срок службы мотоцикла, а также вызвать неисправности в электрической цепи.

## **ВНИМАНИЕ!**

1. Если вы не планируете использовать мотоцикл в течение длительного времени, снимите аккумулятор и заряжайте его с периодичностью один раз в месяц. Аккумулятор следует регулярно проверять. Если напряжение аккумулятора ниже 12 В, рекомендуется его зарядить. Частая зарядка аккумулятора также сократит срок его службы.
2. Утилизируйте отработанные аккумуляторы правильно, чтобы не навредить окружающей среде.



1. На мотоциклах данной серии установлены аккумуляторы, не требующие особого обслуживания. Строго запрещено открывать и менять содержимое аккумулятора, доливать электролит или воду. Запрещено хранить аккумулятор в местах рядом с источниками высокой температуры или открытого огня.
2. Не допускайте короткого замыкания и неправильного подключения клемм. Это может повредить аккумулятор и электрическую систему мотоцикла, а также может травмировать вас.
3. Если вы почувствовали специфический запах, сильный нагрев, изменение цвета / формы или любое другое необычное проявление, сразу же остановите движение и снимите аккумулятор с мотоцикла.
4. Не применяйте его для других целей, кроме как для запуска мотоцикла.



5. Не роняйте аккумулятор. Это приведет к повреждению корпуса аккумулятора и нарушит его работоспособность. Гелеобразный электролит содержит сильные кислоты. Избегайте попадания электролита на кожу, в глаза и на одежду. Если это произошло, то необходимо сразу же промыть пострадавшее место обильным количеством воды. В тяжелых случаях необходимо сразу же обратиться в ближайшую больницу для получения экстренной помощи.

#### **5.4 ОБСЛУЖИВАНИЕ ВОЗДУШНОГО ФИЛЬТРА**

Правильное и своевременное техническое обслуживание воздушного фильтра является очень важным для вашего мотоцикла. Грязный, влажный, изношенный воздушный фильтр позволит грязи, пыли и другим веществам беспрепятственно попадать в двигатель. К воздушному фильтру мотоцикла предъявляются особые требования. Для замены используйте только оригинальный фильтрующий элемент, предназначенный для модели именно вашего мотоцикла.

Фильтрующий элемент воздушного фильтра подлежит более частому обслуживанию или замене при эксплуатации мотоцикла во влажных или пыльных условиях.

Пренебрежение процедурами по уходу за фильтрующим элементом может привести к износу или повреждениям двигателя, дорогостоящему ремонту, падению мощности двигателя, появлению нагара на клапанах и загрязнению свечи зажигания.

Правильное и своевременное обслуживание воздушного фильтра позволит обеспечить продолжительную и безотказную службу двигателя, а также избежать дорогостоящего ремонта, потери мощности, чрезмерного расхода топлива и других поломок.

Воздушный фильтр расположен с левой стороны мотоцикла, за пластиковой панелью.

Если воздушный фильтр засорен пылью, это увеличит сопротивление воздуха на входе, снизит выходную мощность и увеличит расход топлива.

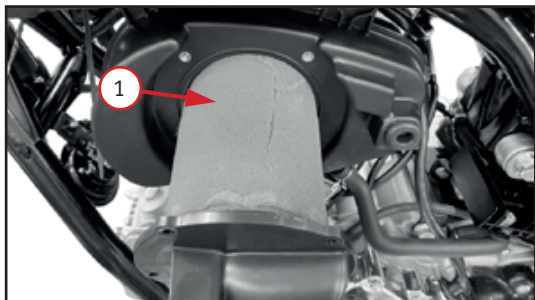

*Фото 5.1. Снятие воздушного фильтра:  
1– воздушный фильтр*

Чтобы проверить и очистить воздушный фильтр выполните нижеследующие действия:

1. Снимите боковую пластиковую панель, выкрутите 4 крепежных винта и вытащите воздушный фильтр из установочного места.
2. Протрите внутреннюю сторону воздушного фильтра чистой сухой тканью. Удалите пыль с помощью сжатого воздуха. Направление воздушного потока должно быть от чистой стороны фильтра к грязной. Если вы будете делать наоборот, то грязь останется в порах фильтра.
3. Если фильтрующий элемент поврежден или слишком загрязнен, замените его новым.
4. После очистки или замены, установите воздушный фильтр на место и закрепите винтами.

## **ВНИМАНИЕ!**

1. При обслуживании фильтрующего элемента его следует установить на посадочное место, правильно и надежно зафиксировав. При эксплуатации мотоцикла в условиях сильной запыленности, срок технического обслуживания фильтрующего элемента должен быть сокращен.
2. Запрещается использовать для очистки фильтрующего элемента чистящие средства, такие как бензин, растворитель, кислота, щелочь и органические летучие масла.
3. Если фильтрующий элемент не установлен, мотоцикл нельзя запускать, иначе произойдет чрезмерный износ поршня, поршневого кольца и блока цилиндров.
4. Очистка воздушных фильтров должна производиться регулярно в сервисном центре, специалистами по техническому обслуживанию и замене фильтрующих элементов.

## **5.5 СВЕЧА ЗАЖИГАНИЯ**

Использование свечи зажигания с неверным калильным числом или неправильным зазором может привести к выходу двигателя из строя. Применение некоторых типов свечей зажигания нерезисторного типа может вызвать неисправность системы зажигания.

На мотоциклах могут применяться свечи с иридиевым покрытием центрального электрода и платиновым покрытием бокового электрода.

При обслуживании свечей зажигания с иридиевым покрытием центрального электрода и платиновым покрытием бокового электрода соблюдайте следующие правила:

1. Запрещается проводить чистку свечей механическим способом. Если электроды покрыты отложениями или грязью, замените свечу.

- Для проверки зазора между электродами используйте только проволочный щуп. Не используйте плоские щупы. Это может привести к повреждению иридиевого и платинового покрытий электродов.
- Запрещается регулировать зазор между электродами. Если зазор не соответствует требованиям, замените свечу.

### Осмотр и замена свечи зажигания

- Снимите колпачок высоковольтного провода со свечи зажигания.
- Удалите загрязнения вокруг свечи зажигания и из свечного колодца любым удобным способом. Например, продуйте свечной колодец сжатым воздухом.
- Выкрутите свечу зажигания при помощи свечного ключа соответствующего размера.
- Ориентируясь на фото 5.2, оцените состояние свечи. Если используется новая свеча, необходимо совершить пробную поездку до проведения проверки. На проявление цвета потребуется некоторое время.

Свеча зажигания в норме (светло-коричневый центр)	Обедненная смесь (белый центр)	Перебогатенная смесь (черный матовый нагар)	Загрязненная свеча (черный маслянистый нагар)
			

Фото 5.2. Состояния свечей зажигания

На фотографии выше видно четыре основных состояния свечи зажигания (слева направо):

- Нормальная/чистая свеча зажигания имеет светло-коричневый центр и не имеет видимых следов износа вокруг электрода.

- Свеча зажигания с ярким белым центром указывает на то, что двигатель работает на обедненной смеси, то есть количество топлива в поступающей смеси существенно ниже необходимого. Эксплуатация мотоцикла на бедной смеси губительна для двигателя мотоцикла, так как приводит к повышению температуры в камере сгорания и детонации, а также чревата прогаром клапанов или поршня. Срочно требуется регулировка качества смеси. Если свеча выглядит так, обратитесь к дилеру.
  - Полностью черная, без блеска, свеча зажигания говорит о том, что двигатель работает на обогащенной смеси, то есть количество топлива в поступающей смеси выше необходимого. Работа двигателя на богатой смеси не так губительна для двигателя, как на бедной, но также сказывается на производительности и надежности. Произведите настройку качества смеси как можно скорее, не откладывайте данную процедуру.
  - Свеча темно-коричневого или черного цвета, с маслянистым блеском, говорит о загрязнении свечи маслом. Такое состояние свечи говорит о неисправности, в результате которой масло попадает в цилиндр и сгорает вместе с топливом. Подобная неисправность также может сопровождаться густым белым (сизым) дымом из выхлопной трубы. Наличие масла в камере сгорания – не редкость, однако если вы неоднократно сталкиваетесь с подобной проблемой – обратитесь к дилеру.
5. Если свеча имеет нормальный цвет, переходите к шагу 7. Если свеча загрязнена, перейдите к шагу 6.
  6. Если свеча замазнена или на ней отложились продукты сгорания, и нет возможности заменить ее на месте, можно попробовать ее очистить. Например, прокалить на открытом огне (в другом помещении) или воспользоваться растворителем с высокой температурой возгорания. При необходимости можно использовать щетку из мягкой проволоки или похожий инструмент. Не рекомендуется использовать наждачную бумагу, т.к. велика вероятность повреждения электрода, что может привести к повышенному нагарообразованию. Очистку свечи следует применять только в экстренных случаях. При первой же возможности, замените свечу на новую.
  7. Осмотрите электроды на предмет износа и отложений, уплотнительную шайбу на предмет повреждений и изоляцию на предмет трещин. При обнаружении неисправностей произведите замену.
  8. Проверьте зазор «А» (фото 5.3) между электродами с помощью проволочного щупа. Если зазор не соответствует требованиям, замените свечу на новую. Рекомендованный зазор: 0,6 – 0,8 мм.

9. Перед установкой свечи на место, убедитесь в том, что резьба свечи очищена от грязи. Чтобы избежать перекоса/повреждения резьбы, вкрутите свечу на место вручную.
10. Используйте свечной ключ соответствующего размера, чтобы надежно затянуть свечу зажигания.

- Неправильная установка свечи зажигания приведет к повреждению двигателя. Если момент затяжки свечи слишком велик, это также нанесет вред двигателю.

Если при установке или замене свечи зажигания нет динамометрического ключа, вкручивайте ее до появления сопротивления, а затем затяните на  $3/8$  оборота ( $135^\circ$ ). При установке старой свечи вкрутите ее до появления сопротивления, а затем затяните на  $1/12$  оборота ( $30^\circ$ ). Чрезмерный момент затяжки также может привести к его повреждению.

- Загрязнения с поверхности свечи могут попасть в двигатель. Поэтому при снятии и установке свечи необходимо закрыть установочное отверстие. Момент затяжки свечи зажигания равен  $17,5 \text{ Н}\cdot\text{м}$ .

11. Установите колпачок высоковольтного провода на свечу зажигания.



*Фото 5.3. Зазор «А» между электродами свечи зажигания*

## 5.6 ЗАМЕНА МОТОРНОГО МАСЛА

### Проверка и замена моторного масла

Используя моторное масло с рекомендованными характеристиками, а также регулярно проводя проверку уровня, долив и замену масла, вы сможете добиться максимального срока службы двигателя.

Даже самое качественное масло имеет ограниченный срок службы. Эксплуатация двигателя на старом или грязном моторном масле, а также при недостаточном его уровне, приведет к выходу двигателя из строя.

### **ВНИМАНИЕ!**

1. Рекомендуется менять масло у официального дилера или в сертифицированном сервисном центре.
2. Утилизируйте отработанное моторное масло так, чтобы не нанести вред окружающей среде.
3. Использование неоригинального и нерекондованного моторного масла может привести к поломке двигателя.
4. Проверка уровня масла, его долив и замена производятся только при установке мотоцикла на ровной и твердой поверхности. Это исключит ошибки при контроле уровня масла.
5. Не откручивайте болт слива масла при сильно разогретом двигателе, так как это может вызвать ожоги.



Чтобы предотвратить разбрызгивание горячего моторного масла и возможных повреждений и ожогов, запрещается открывать заливное отверстие при работающем двигателе!

## Рекомендации по выбору масла

Вязкость масла	API SN 10W/40 JASO MA2
Примерный объем масла	Полный объем: 1,2 л. Объем замены: 0,1 л.

Моторное масло обеспечивает эффективную смазку деталей двигателя. Оно также помогает двигателю остыть, выступая в роли охлаждающей жидкости. Кроме того, моторное масло также способствует герметизации двигателя, поэтому контролировать состояние моторного масла очень важно.

Если уровень масла будет слишком низким, двигатель будет перегреваться. Двигатель будет поврежден и тогда, когда уровень масла будет слишком высоким, т.к. это вызывает возрастание внутреннего давления в двигателе с возможностью повреждения масляных сальников.

Регулярно меняйте моторное масло. Производите замену масла после предварительного прогрева двигателя в течение 3 минут.

1. Выкрутите щуп 1 (фото 5.5), проверьте визуально, не испорчено ли масло и не имеет ли других дефектов.

Одновременно проверьте уровень масла в смотровом окне 1 (фото 5.4). Если уровень масла не соответствует норме, долейте моторное масло до уровня выше нижней отметки и ниже верхней отметки.

2. Если необходимо произвести замену, выполните следующее:

- подставьте под днище двигателя емкость для сбора масла;
- выкрутите болт слива масла 2 (фото 5.5) и слейте масло полностью;
- закрутите болт слива масла 2 (момент затяжки 15 Н·м);
- залейте моторное масло до отметки максимального уровня.



Фото 5.4. Щуп для контроля уровня масла 1



*Фото 5.5. Горловина для залива масла 1, болт слива масла 2*

### **Контроль уровня и долив масла**

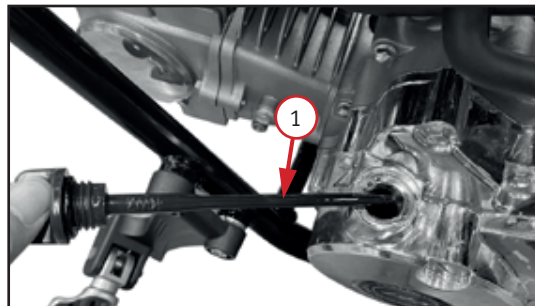
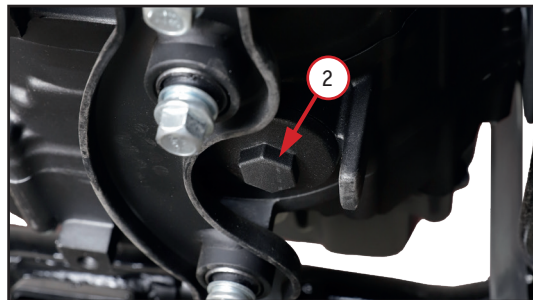
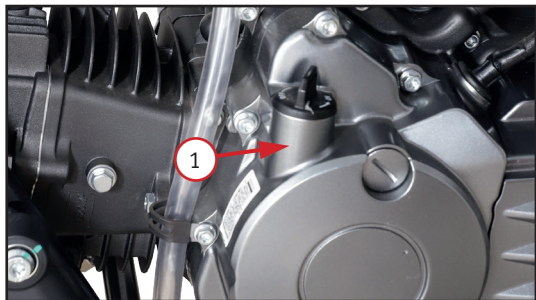
1. Выкрутите масляную щуп 1 (фото 5.4) на левой крышке, добавьте рекомендованное масло.  
Следите за уровнем масла при его добавлении и прекратите заправку, когда уровень масла достигнет нужного уровня. В завершение установите щуп на место и затяните его.
2. Запустите двигатель и дайте ему поработать в течение нескольких минут, после чего проверьте, нет ли утечки масла.
3. Остановите двигатель и подождите несколько минут, прежде чем проверять уровень масла. В норме уровень масла должен находиться между верхней и нижней отметками уровня масляного щупа.

## 5.7 ПРОВЕРКА И РЕГУЛИРОВКА ЗАДНИХ И ПЕРЕДНИХ ТОРМОЗОВ

Тормозная жидкость является важным элементом в гидравлической тормозной системе, средой для передачи мощности. Тормозная жидкость должна быть эффективна при высоких и низких температурах, обладать хорошей текучестью, а также оказывать противокоррозионное действие. Важно подобрать правильную тормозную жидкость.

### **ВНИМАНИЕ!**

В системе используется тормозная жидкость стандарта DOT 4.

#### **Проверка уровня тормозной жидкости**

Если уровень тормозной жидкости слишком мал, в тормозную систему может попасть воздух, что значительно снизит эффективность торможения. Важно регулярно проверять уровень тормозной жидкости. Если тормозная жидкость использовалась непрерывно более 2 лет – она испорчена из-за длительного срока службы и ее следует заменить.

Пожалуйста, утилизируйте отработанную жидкость так, чтобы не нанести вред окружающей среде.

## Долив тормозной жидкости

Уровень жидкости не должен превышать верхнюю отметку «МАКСИМУМ» (фото 5.6). Когда уровень опускается ниже минимального предела «МИНИМУМ», необходимо долить тормозную жидкость.

Будьте осторожны, т.к. тормозная жидкость в определенной степени вызывает коррозию. При попадании на краску или пластиковую поверхность она может испортить внешний вид мотоцикла.

Порядок долива жидкости:

1. Очистите всю грязь и пыль с крышки и снимите ее. Будьте осторожны, чтобы не повредить резиновую диафрагму, которая находится под крышкой.
2. Залейте в резервуар тормозную жидкость до отметки максимального уровня. Не допускайте перелива. Всегда используйте жидкость из запечатанной бутылки.
3. Установите на место диафрагму и крышку бачка. Затяните винты крепления крышки с моментом 1 Н·м
4. Нажмите рычаги тормозов, чтобы убедиться, что тормоза работают должным образом.
5. Проверьте тормозные шланги и суппорты на наличие утечек.



Фото 5.6. Бачок тормозной жидкости



Пролитая тормозная жидкость способна повредить пластиковые и окрашенные поверхности. Также она повреждает резиновые компоненты.

Тормозная жидкость может вызывать раздражение кожи. Избегайте контакта с кожей и глазами. Если тормозная жидкость попала в глаза, промойте большим количеством воды и обратитесь к врачу.

При открытии крышки бачка тормозной жидкости соблюдайте осторожность: перед открытием убедитесь, что бачок находится в горизонтальном положении.

Тормозная жидкость гигроскопична, поэтому для замены используйте тормозную жидкость, поставляемую только в герметичных емкостях. Не смешивайте различные типы тормозных жидкостей, они могут быть не взаимозаменяемы и эффективность тормозной системы будет снижена.

## **РЕКОМЕНДАЦИИ**

Когда необходимо долить тормозную жидкость, самостоятельное вскрытие тормозного цилиндра может привести к попаданию воздуха и влаги, что значительно снизит эффективность тормозной системы.

В этом случае обратитесь к дилеру или в сервис.

## 5.8 ОБСЛУЖИВАНИЕ ПРОВОДНОЙ ЦЕПИ

Срок службы приводной цепи зависит от её правильной смазки и регулировки, а также стиля езды. Неправильное обслуживание может привести к преждевременному износу или повреждению приводной цепи и/или приводных звезд мотоцикла. Выполняйте эти работы чаще, если мотоцикл эксплуатируется в грязных, влажных, пыльных условиях.

Перед тем, как производить обслуживание приводной цепи, установите мотоцикл на ровной поверхности и заглушите двигатель. Переведите коробку передач в нейтральное положение. Для проведения осмотра, а также выполнения регламентного технического обслуживания, снятие цепи не требуется.

### Проверка приводной цепи и состояния звезд



Никогда не ремонтируйте приводную цепь при работающем двигателе, так как это может привести к серьезной травме и даже смерти! Перед проверкой цепи убедитесь, что двигатель заглушен.

1. Вывесите заднее колесо мотоцикла, установив мотоцикл на подставку. Убедитесь в том, что заднее колесо свободно вращается.

2. Потяните цепь вверх, примерно посередине между звездами. Стандартное значение свободного хода приводной цепи: ~15–25 мм. (рисунок 2.)

Повторите измерения в нескольких точках цепи. Провисание цепи не должно сильно отличаться. Большая разница в значениях провисания может указывать на то, что цепь растянута неравномерно и возможно требуется ее замена.

Если задняя ось выдвинута максимально назад, а провисание цепи по-прежнему остается больше допустимого значения, то это указывает на то, что возможности для регулировки исчерпаны, цепь изношена полностью и подлежит замене. Не стоит пытаться укорачивать цепь, т.к. изношенная цепь не может обеспечить должного уровня надежности и может оборваться в самый неподходящий момент. Обрыв цепи во время движения может привести к аварии, а также серьезно повредить мотоцикл.

3. Осмотрите приводную цепь на предмет поврежденных роликов, ослабших осей и прочих повреждений. Приводная цепь с поврежденными и/или изношенными элементами подлежит замене.

4. Проверьте ведущую и ведомые приводные звезды мотоцикла на предмет износа и повреждений, руководствуясь рисунком 3. При необходимости замените поврежденные или изношенные звезды.

5. При необходимости замены приводной звезды (звезд) и/или приводной цепи, замену необходимо производить комплектом (новая цепь с новыми звездами). Замена элементов приводной системы мотоцикла по отдельности приводит к резкому снижению ресурса новой детали.

6. Работы по замене звезд или цепи рекомендуется проводить у вашего дилера.

	Перед тем как приступить к регулировке приводного ремня, убедитесь, что мотоцикл установлен на ровной поверхности, а его двигатель заглушен.
--	--

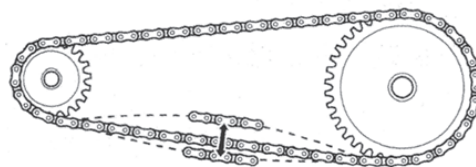

15-25 мм

Рисунок 2. Натяжение цепи



Рисунок 3. Износ звезд

## Регулировка приводной цепи

1. Ослабьте гайку задней оси 1 (фото 5.7).
2. Вывесите заднее колесо мотоцикла, установив его на подставку. Переведите коробку передач в нейтральное положение. Убедитесь в том, что заднее колесо свободно вращается.
3. Ослабьте контргайку 3 с правой и с левой стороны маятника.
4. Поворачивайте регулировочные болты 2 против часовой стрелки, чтобы уменьшить провисание цепи, или по часовой стрелке, чтобы его увеличить.
5. По рискам на маятнике убедитесь, что правая и левая стороны отрегулированы одинаково.
6. Затяните гайку задней оси 1.
7. Повторно проверьте провисание цепи и при необходимости проведите регулировку повторно.
8. Удерживая регулировочный болт 2 гаечным ключом, затяните контргайки 3.



Фото 5.7. Регулировка натяжения цепи:  
1 – гайка оси; 2 – регулировочный болт;  
3 – стопорная гайка

## РЕКОМЕНДАЦИИ

В целях вашей безопасности демонтаж или замену цепи производите силами сервиса официального дилера.

## Чистка и смазка цепи

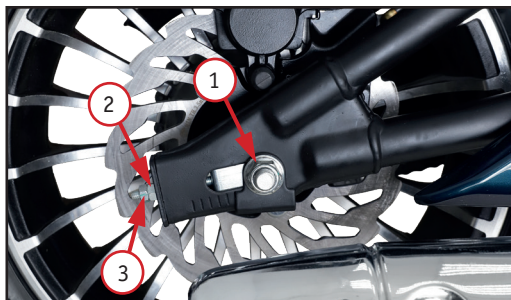
Для обеспечения максимального срока службы необходимо очищать, смазывать и регулировать приводную цепь перед каждой поездкой.



Никогда не используйте бензин или растворитель для очистки цепи. Кроме опасности воспламенения, эти вещества повреждают сальники звеньев на цепях определенного типа.

1. Вывесите заднее колесо мотоцикла, установив мотоцикл на подставку. Переведите коробку передач в нейтральное положение. Убедитесь в том, что заднее колесо свободно вращается.
2. Очистите боковые поверхности цепи сухой ветошью.
3. Очистите цепь с применением очистителя цепи и дайте ей просохнуть. Для цепи без сальников допускается воспользоваться мягкой щеткой при удалении сильных загрязнений.
4. После очистки обязательно смажьте приводную цепь специализированной смазкой для приводных цепей.
5. Повторно проверьте провисание цепи. При необходимости отрегулируйте.
6. Пропитайте каждое звено цепи так, чтобы смазка проникла в пространство между поверхностями соединительных пластин и роликов.

## 5.9 КОЛЕСНЫЕ ДИСКИ И ОБСЛУЖИВАНИЕ ПОКРЫШЕК

В процессе эксплуатации очень важно контролировать и проверять геометрию колеса. Нарушение геометрии колеса может вызвать неустойчивость мотоцикла на высоких скоростях и последующую потерю управления.

### Проверка состояния колесных дисков

1. Проводите оценку состояния ободьев колес перед каждой поездкой.
2. Проверьте биение обода. Поднимите поочередно каждое колесо от земли и медленно прокрутите его. Если биение обода заметно, для исправления обратитесь к официальному дилеру.

Установка отличных от рекомендованных производителем покрышек и их плохое состояние сильно влияют на безопасность вождения и эксплуатацию мотоцикла.

### Давление

Отличающееся от нормы давление в покрышках сократит срок их эксплуатации. Низкое давление затрудняет прохождение поворотов и ускорит износ покрышек. Слишком высокое давление в покрышках уменьшит площадь соприкосновения между колесом и дорожным покрытием, что может спровоцировать скольжение и потерю управления.

Давление в покрышках прямо пропорционально температуре. Следовательно, давление в холодном состоянии можно корректировать только тогда, когда температура покрышек в основном соответствует температуре окружающей среды.



1. Неправильное давление в покрышках повлияет на управляемость мотоцикла и может привести к аварии.
2. Перегрузка может привести к выходу из строя покрышки и потере контроля над мотоциклом.
3. Проверяйте давление в покрышках не менее одного раза в месяц.
4. Чрезмерно изношенные покрышки легко проколоть, что может привести к потере контроля во время движения.

## **Ремонт покрышки**

Чтобы заделать маленькое отверстие в покрышке, снимите ее с обода и заклейте изнутри. Не ставьте заплатки на внешней стороне, т.к. при высокой скорости центробежная сила будет негативно воздействовать на место ремонта.

В течение 24 часов после ремонта не развивайте максимальную скорость.

Если покрышка повреждена сбоку или поврежденная часть составляет больше 6 мм, то она не подлежит ремонту.

Регулярно проверяйте состояние покрышек. Если на них имеется множество явных повреждений, царапин или превышен износ, необходимо установить новые покрышки.

## **Замена покрышек**

При замене покрышек убедитесь, что на мотоцикле не используются шины разных брендов, моделей, рисунков протектора или степени износа.

После замены покрышки необходимо проверить и откорректировать балансировку колеса. Нарушение баланса снижает эксплуатационные характеристики мотоцикла и приводит к неравномерному износу шин.

Покрышки, установленные на мотоциклах данной линейки, прошли строгие испытания и проверки. Они соответствуют требованиям эксплуатации на большинстве дорог. Непроверенные покрышки не смогут гарантировать адаптивность и безопасность.

Бескамерная покрышка уплотнена в месте контакта между ободом колеса и бортом покрышки.

Во избежание утечки воздуха для разборки и установки бескамерных шин требуются специальные инструменты и оборудование.

Для замены шин обратитесь к дилеру или в проверенный сервис. Там есть необходимое оборудование и квалифицированные специалисты.

## 5.10 ТОРМОЗНЫЕ КОЛОДКИ

Предельный износ тормозных колодок (фото 5.8) можно определить по канавкам на фрикционном слое. Если они стерты до предела, необходимо заменить колодок.

### Замена тормозных колодок

Замена тормозных колодок требует снятия колес, поэтому рекомендуется выполнять её у дилера или в сервисном центре.

В процессе замены не допускайте попадания масла и различных загрязнений на поверхность тормозных колодок или на тормозной диск. Если это произошло, обязательно очистите поверхность, иначе эффективность торможения будет снижена.



*Фото 5.8. Определение износа тормозных колодок*



1. Невыполнение проверки и обслуживания тормозов, а также несвоевременная замена тормозных колодок или игнорирование рекомендаций по их замене могут привести к несчастному случаю. Если требуется замена тормозных колодок, лучше доверить эту работу квалифицированному специалисту.
2. Если после технического обслуживания или замены тормозной системы не провести обкатку, эффективность торможения будет снижена, что может привести к аварии. Необходимо несколько раз нажать на рычаги тормозов, чтобы тормозная система начала работать должным образом.

### **ВНИМАНИЕ!**

1. Если заменить только одну пару тормозных колодок, это может привести к неравномерному торможению. Все тормозные колодки следует менять одновременно.
2. Если тормозные колодки установлены неправильно, не нажимайте на рычаги тормозов. Это может затруднить возврат поршня в исходное положение и привести к утечке тормозной жидкости.
3. После замены колодок проверьте работу рычагов переднего и заднего тормоза, обращая внимание на эффективность сжатия тормозного диска. Также убедитесь, что свободный ход рычагов и педали находится в допустимых пределах.

## 5.11 КОНТРОЛЬ ПОДШИПНИКОВ РУЛЕВОЙ КОЛОНКИ

Вывесите переднее колесо мотоцикла, установив мотоцикл на подставку, поверните руль вправо, а затем влево. Руль должен поворачиваться легко и плавно, без закусываний и посторонних звуков.

1. Встаньте перед мотоциклом. Возьмитесь за вилку (в районе передней оси) и потяните вилку по направлению к двигателю и обратно несколько раз (см. рисунок 4). Если подшипники изношены, вы почувствуете люфт или даже услышите щелчок / глухой удар.
2. Если при повороте руля ощущается небольшое сопротивление, без закусывания и посторонних звуков, или присутствует незначительный люфт при покачивании вилки, то возможно требуется регулировка подшипников рулевой колонки.
3. Если руль при повороте закусывает или в рулевой колонке имеется значительный люфт, это может указывать на износ подшипников. Для замены подшипников рулевой колонки обратитесь к официальному дилеру.



Рисунок 4. Проверка рулевой колонки



Перед тем, как приступить к регулировке подшипников рулевой колонки, убедитесь, что мотоцикл установлен на ровной поверхности, а его двигатель заглушен.

### **5.12 ЗАМЕНА ЛАМП СВЕТОВЫХ СИГНАЛОВ**

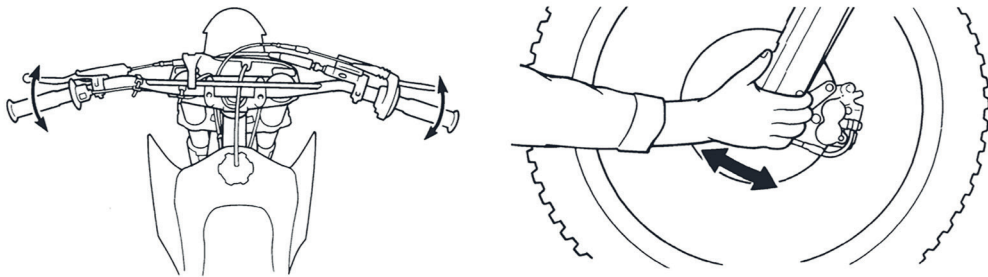
Отсутствие световых сигналов (фар, поворотников и габаритных огней) делает передвижение по дороге опасным, так как другие участники движения могут не заметить вас или ваши манёвры, что увеличивает риск аварии.

Перед поездкой обязательно проверяйте работу световых приборов и при необходимости своевременно производите замену вышедших из строя ламп и других элементов.

Если лампы в фарах, габаритных огнях, поворотных огнях, стоп-сигнале и подсветке номера повреждены или вышли из строя, их необходимо заменить.



При замене ламп используйте только лампы того же типа и мощности. Несоответствие может привести к перегрузке электросистемы, быстрому перегоранию лампы, оплавлению или возгоранию проводки.

### **5.13 МОЙКА И УХОД ЗА МОТОЦИКЛОМ**

Регулярный уход за мотоциклом помогает сохранить его внешний вид и продлить срок службы. Чистый мотоцикл легче осматривать и обслуживать. Во время мойки также можно выявить повреждения, износ деталей, утечки топлива или масла.

Для очистки мотоцикла вы можете использовать следующие средства:

- вода;
- водный раствор мягкого моющего средства.



Перед началом работ мотоцикл должен быть установлен на рабочем месте и надежно зафиксирован, чтобы предотвратить его движение.

## **ВНИМАНИЕ!**

Вода или воздух под высоким давлением могут повредить некоторые части мотоцикла. Никогда не мойте мотоцикл с включенным двигателем.

Не применяйте жесткие очищающие средства и химические растворители, которые способны повредить металл, окрашенные поверхности и пластиковые детали мотоцикла.

Перед проведением очистки дайте двигателю и системе выпуска остыть.

Для мойки мотоцикла рекомендуется применять садовый шланг. Струя воды под высоким давлением на автомойке или из мойки высокого давления способна повредить некоторые компоненты мотоцикла. Вода под давлением способна проникнуть в уплотнения осей подвески и подшипники колес или рулевой колонки, вытесняя смазку и заноса грязь.

Если для чистки использовать струю воды под высоким давлением, избегайте попадания воды на следующие части мотоцикла:

- замок зажигания
- свеча зажигания
- замок топливного бака
- инжектор
- дроссельная заслонка
- тормозные цилиндры
- приборная панель
- блоки переключателей
- аккумуляторный отсек и электрические компоненты мотоцикла

### **Мойка мотоцикла с применением мягкого моющего средства**

1. Тщательно смойте грязь с мотоцикла слабой струей холодной воды.
2. Наполните ведро холодной водой. Добавьте мягкое моющее средство, например, средство для мытья посуды либо специальное средство, предназначенное для мытья автомобилей или мотоциклов.
3. Промойте мотоцикл губкой либо мягким полотенцем.
4. По мере мытья осматривайте мотоцикл на предмет наличия сильных загрязнений. При необходимости используйте мягкий очиститель/обезжириватель, предназначенный для удаления сильных загрязнений.
5. Для очистки рамы не применяйте металлизированную губку. Это может привести к повреждению поверхности рамы.
6. Промойте мотоцикл большим количеством воды для удаления остатков моющего средства.
7. Протрите мотоцикл ветошью, либо мягким полотенцем.
8. Запустите двигатель и дайте ему несколько минут поработать на холостом ходу. Нагрев двигателя поможет удалить влагу.
9. В качестве меры предосторожности, некоторое время после мойки мотоцикла, следует двигаться с низкой скоростью и выполнить несколько циклов торможения. Это способствует восстановлению эффективности тормозов.
10. После мойки возможно запотевание внутренней поверхности рассеивателя фары. Через некоторое время запотевание должно исчезнуть.

## Смазка после мойки

Для предотвращения развития ржавчины и коррозии после мытья мотоцикла, необходимо выполнить определенные действия.

Вымыв и высушив мотоцикл, необходимо защитить открытые металлические поверхности от коррозии нанесением ингибитора коррозии.



Ездить на мотоцикле с мокрыми тормозными дисками или колодками очень опасно. Вода на поверхности тормозного диска значительно уменьшает эффективность торможения, что может стать причиной аварии. После мойки мотоцикла, необходимо проверить работу тормозной системы на малой скорости и просушить колодки.

## 6 ОБЩИЕ РЕКОМЕНДАЦИИ

При возникновении проблем во время поездки, первое, что вы должны сделать – это остановиться как можно скорее, соблюдая меры предосторожности. В случае, если вы слышите необычный шум из двигателя, у вас спустило колесо или вы заметили иные неполадки – не продолжайте движение до их устранения, так как в ином случае вы поставите работоспособность мотоцикла и собственную безопасность под угрозу.

После остановки не спешите и внимательно осмотрите мотоцикл, чтобы выявить источник проблемы. Учитывайте все возможные варианты, прежде чем принять решение. Иногда проблема может быть незначительной и легко исправимой на месте, если у вас есть необходимые инструменты, расходные материалы и навыки. В некоторых случаях можно применить временное решение, чтобы доехать до сервиса для получения квалифицированной помощи или расходных материалов.

Если проблема окажется более серьезной или у вас нет необходимых инструментов, расходных материалов или навыков, лучшим решением будет добраться до ближайшего сервиса или до дома любым безопасным способом.

**Какой бы ни была проблема, всегда следуйте приведенным ниже инструкциям:**

1. Всегда ставьте безопасность на первое место.
2. Если у вас есть необходимые инструменты, расходные материалы и навыки для временного устранения неполадок, не забудьте провести полноценный ремонт как можно скорее.
3. Не продолжайте поездку, если вы получили травму или если ваш мотоцикл находится в неисправном состоянии.

**Если спустило колесо**

Если во время поездки у вас спустило колесо, то решение возникшей проблемы следует начать с оценки тяжести повреждения покрышки и/или внутренней камеры, а также имеющихся в наличии инструментов и расходных материалов. Если прокол незначителен, для временного ремонта используйте аэрозольный герметик, чтобы запечатать прокол колеса.

Если вы не можете восстановить спущенное колесо на дороге, вызовите помощь. Не пытайтесь ехать на спущенной шине – это может привести к аварии.

**В случае аварии**

Личная безопасность – главный приоритет после аварии. Если вы или кто-то другой получили травмы, оцените их серьезность и решите, можно ли продолжить поездку безопасно. Если продолжение движения невозможно, попросите вызвать помощь. Не рискуйте, если есть угроза дополнительных травм или если мотоцикл поврежден и не может продолжать движение.

Иногда повреждения от аварии могут быть скрытыми или не сразу заметными. После того как вы вернетесь домой, тщательно осмотрите мотоцикл и устраните все обнаруженные проблемы. Рекомендуется также обратиться к дилеру для проверки рамы и подвески, особенно после серьезной аварии.

Иногда повреждения от аварии могут быть скрыты или не сразу бросаются в глаза. После того, как вы вернетесь домой, тщательно осмотрите мотоцикл и устраните любые проблемы, которые найдете. Кроме того, убедитесь, что дилер осмотрел раму и подвеску после серьезной аварии.

### **Прочие неполадки**

Приводной ремень, проводка, тормозная система и другие компоненты могут быть повреждены при езде по неровной и каменистой поверхности. Как уже упоминалось ранее, ремонт будет зависеть от вида поломки, инструментов, расходных материалов и личных навыков.

1. При повреждении любого из компонентов передней тормозной системы, вы можете доехать до ближайшего сервиса, используя задний тормоз. Соответственно, если повреждена задняя тормозная система, можно доехать, используя передний тормоз.
2. Если вы повредили трос газа или другой важный компонент, продолжение движения на мотоцикле может быть небезопасным. Тщательно оцените ущерб и выполните ремонт, если это возможно. Если у вас есть сомнения в безопасности, лучше воздержитесь от поездки.

## **7 ПОЛОЖЕНИЕ О ГАРАНТИИ**

### **Общие положения**

Продавец гарантирует, что качество транспортного средства соответствует характеристикам завода-изготовителя (Приложение Г).

В целях соблюдения гарантийных обязательств, Покупатель обязуется в течении 30 (тридцати) календарных дней передать Продавцу, подписанный Сторонами Акт приема-передачи транспортного средства.

На транспортное средство устанавливается гарантийный срок эксплуатации - 36 (тридцать шесть) месяцев или 25000 км с момента продажи, при соблюдении следующих условий:

- подписанный Сторонами Акт приема-передачи передан Продавцу;

- транспортное средство своевременно проходило плановое техническое обслуживание в авторизованном сервисном центре.

Продавец обязуется оказывать сервисную поддержку в течение всего гарантийного срока эксплуатации техники.

Продавец гарантирует, что во время гарантийного периода все детали, узлы и агрегаты, неисправные в результате производственного брака или дефекта материала, будут бесплатно отремонтированы или заменены.

Продавец оставляет за собой право заменить неисправную технику, либо заменить неисправную часть исправной, с сохранением срока гарантии, в соответствии с действующими положениями законодательства Российской Федерации.

### **Гарантия не распространяется:**

1. На детали и системы двигателя, вышедшие из строя в результате перегрева, воздействия воды, масляного голодания, длительной работы на предельных режимах и других причин, не предусмотренных Руководством по эксплуатации, при исправных системах охлаждения и смазки.
2. На детали и системы двигателя, подвергающиеся износу, который зависит от:
  - качества топлива и смазочных материалов;
  - состояния фильтров и питающих трубопроводов, попадания посторонних предметов в двигатель;
  - состояния узлов и деталей, обеспечивающих безаварийную работу двигателя и других агрегатов, которые должны были быть проверены при периодических осмотрах, предусмотренных данным Руководством по эксплуатации;
  - интенсивности условий эксплуатации и стиля вождения владельца ТС.
3. На расходные детали и детали, подвергающиеся износу, зависящему от стиля, интенсивности и условий эксплуатации - тормозные колодки, тормозные диски, патрубки, шланги, тросы, амортизаторы, сиденья, аккумулятор, подшипники, резинотеталлические соединения, пыльники, зеркала, педали и рычаги, багажник и его крепления, диски колес, покрышки и камеры колес, элементы защиты, предохранители, свечи зажигания, фильтры, заправочные жидкости, прокладки различных типов, расходные материалы. Тем не менее, указанные детали могут быть заменены по гарантии, если будет установлено, что неисправность была вызвана дефектом производства и/или дефектом материала детали.

4. На любые повреждения ТС, возникшие в результате преодоления водных преград или загрязнения деталей и узлов (без своевременной очистки), или наезда на препятствие.
5. На ТС, на котором была заменена (отключена) приборная панель, или на котором показания пройденного расстояния невозможно прочитать, либо показания были скорректированы (при отсутствии отметки в разделе «Особые отметки», Приложение Д).
6. На ТС, которые подвергались ремонту (в т.ч. самостоятельному) вне авторизованного сервисного центра, неквалифицированному и некачественному ремонту, либо ремонту без письменного разрешения АСЦ.
7. На любые повреждения пластиковых, стеклянных, резиновых, бумажных, матерчатых деталей.
8. На последствия от воздействия на ТС внешних факторов, таких, как хранение ТС в несоответствующих условиях, мытье мойкой высокого давления, удары камней, промышленные выбросы, смолистые осадки деревьев, соль, град, шторм, молния, стихийные бедствия или другие природные и экологические явления, а также акты вандализма и другие неконтролируемые действия. На повреждения ЛКП вследствие нерегламентированных воздействий таких как пролив бензина, использование недопустимых химических веществ (растворители, агрессивные моющие средства и т.п).
9. На ТС, в конструкцию которого были внесены несогласованные с Продавцом изменения (в т.ч. установлены шины другого типоразмера) либо изменены VIN или № двигателя.
10. На повреждения ТС в результате аварии, если она не произошла в результате технических неисправностей.
11. На ТС, используемые в спортивных соревнованиях, в коммерческих целях, а также на вышедшие из строя в результате перегрузки.
12. На ущерб в результате неполного или несоответствующего обслуживания (пренебрежение ежедневным или периодическим осмотром и ТО, значительный перепробег, более 10 % между плановыми ТО и т.п.);
13. На любые дефекты ТС, подвергающиеся устранению регулировкой (регулировка инжектора, балансировка колес, регулировка рулевого управления, прокачка тормозной системы, регулировка тормозов, регулировка направления световых пучков фар, регулировка приводного механизма, и т.п.).

14. Проявляющиеся вследствие эксплуатации и являющиеся обыкновенной конструктивной особенностью ТС незначительные шумы (щелчки, скрип, вибрация), не влияющие на качество, характеристики и работоспособность ТС и его элементов, а также на незначительное просачивание жидкостей сквозь прокладки и сальники (не вызывающее изменения уровня этих жидкостей);
15. На детали и системы, вышедшие из строя в результате износа.
16. На дополнительно установленное оборудование и аксессуары.
17. При использовании неоригинальных запасных частей.
18. На последствия от эксплуатации неисправного ТС.
19. На ТС, которые не прошли очередное техническое обслуживание в срок, установленный данным Руководством.
20. На ТС, которые прошли очередное техническое обслуживание не у Продавца или вне авторизованного сервисного центра.

Устранение поломок и недостатков, которые возникли по вышеперечисленным причинам, оплачивается владельцем.

**Не подлежат возмещению затраты, связанные с поломкой ТС, и произведенные владельцем на:**

- техническую помощь;
- эвакуацию и транспортировку ТС;
- компенсацию причиненных неудобств и коммерческих потерь;
- аренду и покупку другой техники.

**Порядок реализации гарантийных обязательств**

Для рассмотрения претензии Покупателю необходимо прибыть с транспортным средством к Продавцу, либо в авторизованный сервисный центр, уполномоченный выполнять гарантийное обслуживание приобретенного ТС.

Срок устранения недостатков оговаривается сторонами при приемке ТС.

## **ВНИМАНИЕ!**

Гарантийный ремонт осуществляется только при наличии правильно заполненного гарантийного талона с отметкой о продаже и печатью продавца.

Мототехника, к одному из классов которой относится изделие, является технически сложным товаром и согласно Постановлению Правительства РФ от 06.02.2002 № 81 включена в перечень непродовольственных товаров надлежащего качества, не подлежащих возврату или обмену на аналогичный товар, утвержденный Постановлением Правительства РФ от 19 января 1998 г. N 55 (с изменениями и дополнениями).

В соответствии с Перечнем технически сложных товаров (утв. Постановлением Правительства РФ от 10 ноября 2011 г. N 924), мототехника отнесена к категории технически сложных товаров, и в случае выявления несущественных недостатков подлежит ремонту и не подлежит возврату или обмену на аналогичный товар. Требования Покупателя о возврате денежных средств или обмена мототехники подлежат удовлетворению, только если они связаны с претензиями по качеству товара и предъявлены в 15-дневный (15 календарных дней) срок с даты покупки, и только после проведения Продавцом проверки качества товара.

**Гарантийные условия были прочитаны вслух, поняты и приняты мною.**

\_\_\_\_\_ « \_\_\_\_ » \_\_\_\_\_ 20 \_\_\_\_ г.  
(Ф.И.О., подпись покупателя) (дата)

## АКТ ПРИЕМА-ПЕРЕДАЧИ

Приложение А

1. Осмотр ТС проведен в присутствии Покупателя, проверена комплектность и качество транспортного средства, в том числе:
  - давление воздуха в шинах, крепление колес, работа тормозов, закрывание пробки горловины бензобака, фиксация наконечников высоковольтных проводов, уровни тормозной и охлаждающей жидкостей (при наличии систем), электролита, масла в двигателе, КПП, отсутствие подтекания масла и эксплуатационных жидкостей, наличие инструмента, работа систем, механизмов и приборов, отсутствие посторонних шумов при работе двигателя.
2. При приеме ТС средства Покупателю переданы следующие документы:
  - договор купли-продажи;
  - руководство по эксплуатации на русском языке;
  - паспорт транспортного средства (ПТС или ЭПТС);
  - копия листа предпродажной проверки.
3. Продавец предоставил Покупателю полную информацию о ТС.
4. Покупатель информирован Продавцом о необходимости эксплуатировать технику в соответствии с правилами, указанными в Руководстве по эксплуатации, проводить ежедневные осмотры техники, проходить регламентированные ТО, а также об ответственности Покупателя за допуск к управлению и передачу управления и владения транспортным средством третьим лицам, в том числе несовершеннолетним.
5. Выявленные замечания: \_\_\_\_\_  
\_\_\_\_\_  
\_\_\_\_\_
6. Претензий к ТС и комплектации, со стороны покупателя, не имеется.

\_\_\_\_\_  
(Ф.И.О. и подпись покупателя, дата)

## ГАРАНТИЙНЫЙ ТАЛОН

Информация о покупателе

Ф.И.О.: \_\_\_\_\_

\_\_\_\_\_

\_\_\_\_\_

\_\_\_\_\_

Адрес: \_\_\_\_\_

\_\_\_\_\_

\_\_\_\_\_

\_\_\_\_\_

Тел.: \_\_\_\_\_

Информация о продавце

\_\_\_\_\_

Продавец, М.П.

\_\_\_\_\_  
(Ф.И.О., подпись покупателя, дата)

## ГАРАНТИЙНЫЙ ТАЛОН

Продолжение приложения Б

Информация о мототехнике

VIN:

Марка, модель:

Год выпуска:

Модель двигателя:

Двигатель №:

Цвет:

---

[Ф.И.О., подпись покупателя, дата]

## ИНФОРМАЦИЯ О ПРОВЕДЕННОМ РЕМОНТЕ ИЛИ ТО

ТО \_\_\_\_\_  
Пробег \_\_\_\_\_ км  
« \_\_\_\_ » \_\_\_\_\_ 20 \_\_\_\_ г.

Отметки о проведении ТО  
(рекомендации АСЦ и мастера)

подпись и Ф.И.О. ответственного:

ТО \_\_\_\_\_  
Пробег \_\_\_\_\_ км  
« \_\_\_\_ » \_\_\_\_\_ 20 \_\_\_\_ г.

Отметки о проведении ТО  
(рекомендации АСЦ и мастера)

подпись и Ф.И.О. ответственного:

ТО \_\_\_\_\_  
Пробег \_\_\_\_\_ км  
« \_\_\_\_ » \_\_\_\_\_ 20 \_\_\_\_ г.

Отметки о проведении ТО  
(рекомендации АСЦ и мастера)

подпись и Ф.И.О. ответственного:

ТО \_\_\_\_\_  
Пробег \_\_\_\_\_ км  
« \_\_\_\_ » \_\_\_\_\_ 20 \_\_\_\_ г.

Отметки о проведении ТО  
(рекомендации АСЦ и мастера)

подпись и Ф.И.О. ответственного:

## ИНФОРМАЦИЯ О ПРОВЕДЕННОМ РЕМОНТЕ ИЛИ ТО

Продолжение  
приложения В

ТО \_\_\_\_\_  
Пробег \_\_\_\_\_ км  
« \_\_\_\_ » \_\_\_\_\_ 20 \_\_\_\_ г.

Отметки о проведении ТО  
(рекомендации АСЦ и мастера)

подпись и Ф.И.О. ответственного:

ТО \_\_\_\_\_  
Пробег \_\_\_\_\_ км  
« \_\_\_\_ » \_\_\_\_\_ 20 \_\_\_\_ г.

Отметки о проведении ТО  
(рекомендации АСЦ и мастера)

подпись и Ф.И.О. ответственного:

ТО \_\_\_\_\_  
Пробег \_\_\_\_\_ км  
« \_\_\_\_ » \_\_\_\_\_ 20 \_\_\_\_ г.

Отметки о проведении ТО  
(рекомендации АСЦ и мастера)

подпись и Ф.И.О. ответственного:

ТО \_\_\_\_\_  
Пробег \_\_\_\_\_ км  
« \_\_\_\_ » \_\_\_\_\_ 20 \_\_\_\_ г.

Отметки о проведении ТО  
(рекомендации АСЦ и мастера)

подпись и Ф.И.О. ответственного:

**ТЕХНИЧЕСКИЕ ХАРАКТЕРИСТИКИ**

Параметры	Модель Yomi
Размеры внешние (длина × ширина × высота), мм	2120×818×1130
Колесная база, мм	1425
Минимальный дорожный просвет, мм	160
Полная снаряженная масса, кг	113
Максимальная нагрузка, кг	150
Модель двигателя	ZS154FMI-7
Тип двигателя	Одноцилиндровый, с воздушным охлаждением
Диаметр цилиндра × ход поршня, мм	54×54
Объем цилиндра, мл	123,7
Степень сжатия	10,7:1
Модель ECU	NM
Система смазки	Смазка разбрызгиванием плюс смазка под давлением
Режим запуска	Электростартер

**ТЕХНИЧЕСКИЕ ХАРАКТЕРИСТИКИ**

Параметры	Модель Yomi
Максимальная полезная мощность / соответствующая частота вращения	5,8 (1±5%) кВт / 8000 (1±5%) об/мин
Максимальный крутящий момент / соответствующая частота вращения	8,8 (1±5%) Нм / 6000 (1±5%) об/мин
Минимальная стабильная частота вращения холостого хода, об/мин	1400 ± 150
Расход топлива в условиях эксплуатации	2,5 л/100 км
Максимальная скорость, км/ч	83
Емкость топливного бака и марка топлива	6 л, АИ-92 и выше
Тип и объем смазочного масла	SN-10W/40, полный объем 1,2 л, объем для замены при техническом обслуживании 1,0 л
Размер шин / давление воздуха	80/90-17 М/С/225 кПа; 140/70-13 М/С/250 кПа

## ОСОБЫЕ ОТМЕТКИ

Приложение Д

Вид работ (заполняется представителем АСЦ)	Фамилия, подпись, дата, печать (штамп) организации