



**РУКОВОДСТВО ПО ЭКСПЛУАТАЦИИ МОТОЦИКЛОВ
GR, GR7, GR8, HENGJIAN**

**ИЗДАНИЕ ВТОРОЕ, ДОПОЛНЕННОЕ
2025**

РУКОВОДСТВО

по эксплуатации мотоциклов GR

**GR S1, GR S3 Rally, GR7 F300A (4T CB300RL) Enduro RR, GR7 F300A (4T PR300) Enduro OPTIMUM,
GR7 F300A (4T YB300H) Motard, GR7 F300L (4T NC300S) Enduro PRO,
GR7 T300L (2T MT-300) Enduro PRO (с прогрессией), GR8 F250L (4T NX250) Cross PRO,
GR8 F250L (4T NX250) Enduro PRO, GR8 F300A (4T CB300RL) Enduro PRO,
GR8 F300A (4T PR300) Enduro OPTIMUM, GR8 F300A(4T YB300H) Motard,
GR8 F300L (4T NB300) Enduro OPTIMUM, GR8 F300L (4T NC300S) Enduro PRO,
GR8 T250L (2T MT-250) Enduro OPTIMUM, GR8 T300L (2T MT-300) Enduro PRO,
Hengjian F300A (4T YB300H) Enduro OPTIMUM, Hengjian F300L (4T YBS300) Enduro OPTIMUM,
Hengjian Z300 (2T MT-300) Enduro RR**

Издание второе дополненное

2025 г.

Содержание

Введение	
1 Общая информация	7
1.1 Информация по безопасности	9
1.2 Внесение изменений в конструкцию	11
1.3 Транспортировка и хранение мотоцикла	11
2 Знакомство с мотоциклом	13
2.1 Органы управления	13
2.2 Расположение органов управления	14
2.3 Перед поездкой	21
2.4 Предпусковой осмотр	21
3 Основные функции и управление	22
3.1 Период обкатки	22
3.2 Запуск и остановка двигателя	23
3.3 Начало движения	27
3.4 Торможение	29
3.5 Парковка и осмотр после поездки	30
4 Обслуживание мотоцикла	30
4.1 Общие положения	30
4.2 Расположение частей и механизмов	34
4.3 Периодичность технического обслуживания	38
4.4 График технического обслуживания	39
5 Основные процедуры технического обслуживания	41
5.1 Топливная система	41
5.2 Моторное масло	43
5.3 Система жидкостного охлаждения	54

5.4 Воздушный фильтр	56
5.5 Регулировка свободного хода рукоятки акселератора	59
5.6 Регулировка холостого хода	60
5.7 Регулировка сцепления	61
5.8 Рычаг переключения передач	64
5.9 Свеча зажигания	65
5.10 Тормозная система	68
5.11 Износ тормозных колодок.....	73
5.12 Колесные диски	78
5.13 Давление в шинах	78
5.14 Проверка шин	79
5.15 Приводная цепь.....	80
5.16 Ролик натяжения цепи	82
5.17 Регулировка приводной цепи	82
5.18 Регулировка подвески мотоцикла	88
5.19 Внешний вид.....	93
6 Возможные неполадки.....	96
6.1 Двигатель не запускается (запуск затруднен).....	96
6.2 Двигатель не развивает полной мощности	98
6.3 Низкая производительность на холостом ходу и низких оборотах	102
6.4 Низкая производительность на высоких оборотах	104
6.5 Плохая управляемость	105
7 Общие рекомендации	106
7.1 Если спустило колесо.....	106
7.2 В случае аварии	107
7.3 Прочие неполадки	107
8 Моменты затяжки	109

9 Положение о гарантии.....	113
Приложение А. Акт приема-передачи	116
Приложение Б. Гарантийный талон	117
Приложение В. Информация о проведенном ремонте или ТО.....	119
Приложение Г. Технические характеристики	121
Приложение Д. Рекомендованные смазочные материалы и жидкости.....	126
Приложение Е. Особые метки	128

ВВЕДЕНИЕ

Уважаемый покупатель, благодарим вас за выбор мотоцикла компании GR. Данный продукт создан благодаря современным разработкам, всесторонним испытаниям, а также нашему стремлению к достижению высшей степени надежности и безопасности. Тщательно изучите данное руководство, перед тем как приступить к эксплуатации мотоцикла. Указанное руководство распространяется на мотоциклы компании GR моделей: GR S1, GR S3 Rally, GR7 F300A (4T CB300RL) Enduro RR, GR7 F300A (4T PR300) Enduro OPTIMUM, GR7 F300A (4T YB300H) Motard, GR7 F300L (4T NC300S) Enduro PRO, GR7 T300L (2T MT-300) Enduro PRO (с прогрессией), GR8 F250L (4T NX250) Cross PRO, GR8 F250L (4T NX250) Enduro PRO, GR8 F300A (4T CB300RL) Enduro PRO, GR8 F300A (4T PR300) Enduro OPTIMUM, GR8 F300A(4T YB300H) Motard, GR8 F300L (4T NB300) Enduro OPTIMUM, GR8 F300L (4T NC300S) Enduro PRO, GR8 T250L (2T MT-250) Enduro OPTIMUM, GR8 T300L (2T MT-300) Enduro PRO, Hengjian F300A (4T YB300H) Enduro OPTIMUM, Hengjian F300L (4T YBS300) Enduro OPTIMUM, Hengjian Z300 (2T MT-300) Enduro RR.



В руководстве описаны рекомендации по вождению и эксплуатации техники, а также содержится гарантийный талон на приобретенную технику. Данное руководство является неотъемлемой частью мотоцикла и должно быть передано следующему владельцу.

Наша компания ведет непрерывную работу над усовершенствованием конструкции и оптимизацией сборочного процесса. По этой причине, могут иметь место некоторые расхождения между вашим мотоциклом и фотографиями или текстом в данном руководстве. Вся информация в данном руководстве является актуальной на момент отправки документа в печать. Производитель оставляет за собой право вносить любые изменения, необходимые для усовершенствования, улучшения характеристик и повышения надежности вышеупомянутых продуктов. Мы делаем все возможное для повышения уровня предоставляемой технической поддержки. Поэтому настоятельно рекомендуем вам строго следовать указаниям, приведенным в данном руководстве, особенно в период обкатки мотоцикла. Таким образом, ваш мотоцикл, безусловно, будет дарить вам незабываемые эмоции. Указания, содержащиеся в данном руководстве, помогут вам использовать возможности мотоцикла в полной мере, с точки зрения производительности и срока эксплуатации. Данное руководство содержит полезную информацию по уходу за вашим транспортным средством, а также описывает основные операции по техническому обслуживанию. Если вам потребуется любая помощь или у вас возникнут предложения/пожелания, вы всегда можете связаться с нашим авторизованным дилером и/или сервисным центром.

В руководстве применяются определенные символы, которые несут следующую смысловую нагрузку:



Данный символ указывает на особые инструкции или процедуры, которые, в случае неправильного выполнения, могут привести к травмам или смерти.

	<p>Данный символ указывает на запрет производить определенные действия, в связи с опасностью для жизни людей и возможностью повреждения техники.</p>
	<p>Данный символ указывает на запрет использовать открытый огонь в связи с опасностью возгорания.</p>
<p>ВНИМАНИЕ!</p>	<p>Данное обозначение указывает на особые инструкции или процедуры, которые, в случае неправильного выполнения, могут привести к повреждению или разрушению мотоцикла, а также усложнить выполнение работ.</p>
<p>РЕКОМЕНДАЦИИ</p>	<p>Данная надпись указывает на то, что воспользовавшись этим советом, вы значительно повысите удобство эксплуатации и вашу безопасность.</p>

1 ОБЩАЯ ИНФОРМАЦИЯ

В руководстве содержится важная информация, рекомендации по правильному использованию мотоцикла, сведения по безопасности, а также полезные советы.

В конце данного руководства по эксплуатации размещен гарантийный талон (Приложение Б), в котором содержится важная информация о гарантийных условиях и техническом обслуживании.

ВНИМАНИЕ!

Владелец обязан предоставить гарантийный талон (Приложение Б) при каждом обращении к дилеру и/или в сервисный центр, для заполнения дилером. Каждый мотоцикл имеет уникальный номер VIN (фото 1.3).

Для заказа запасных частей вам будет необходимо предоставить данный номер VIN, а также серийный номер двигателя (фото 1.4).

Мы рекомендуем вам записать эти данные и держать их в надежном месте.

Мотоцикл передается покупателю по Акту приема-передачи (Приложение А) в исправном состоянии. Предпродажное обслуживание производится в случае приобретения мотоцикла в розницу, в салонах ROLLING MOTO. При приобретении мотоцикла оптом или при покупке в других организациях выполнение предпродажного обслуживания обговаривается индивидуально.

О проведенной предпродажной подготовке свидетельствует наклеенная бирка (фото 1.1). Перечень проведенных работ указан на бирке (фото 1.2), закрепленной под крышкой топливного бака.



Фото 1.1.

Бирка о выполнении предпродажного обслуживания



Фото 1.2. Бирка двухсторонняя: лицевая сторона - с рекомендациями; обратная сторона - с отметками о выполненных работах



Фото 1.3. Место расположения серийного номера (VIN) - 1



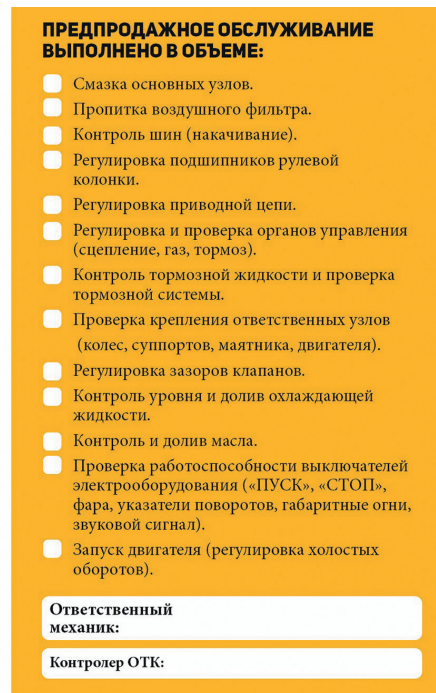
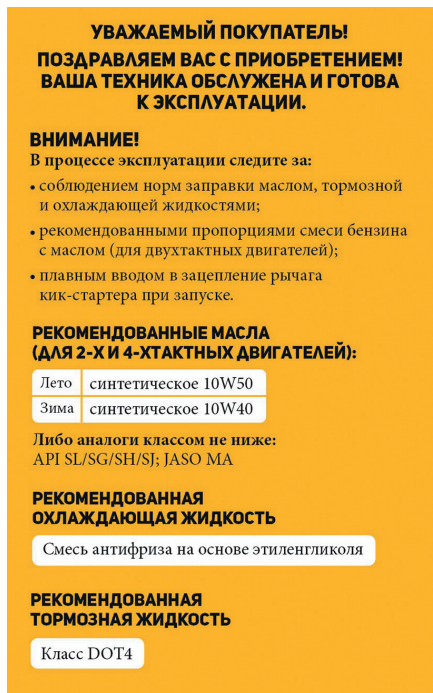

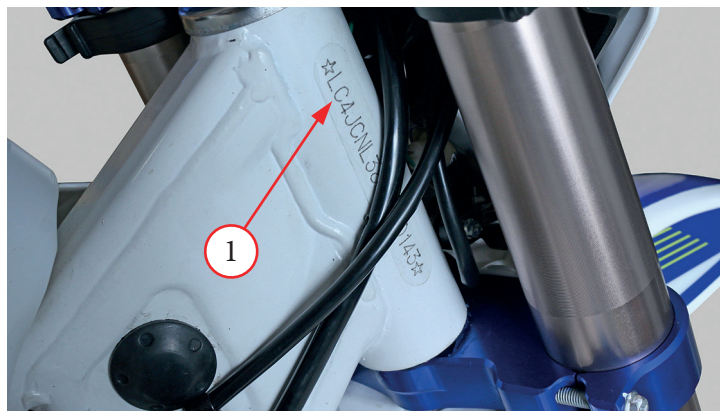

Фото 1.4. Место расположения серийного номера двигателя - 2

1.1 ИНФОРМАЦИЯ ПО БЕЗОПАСНОСТИ

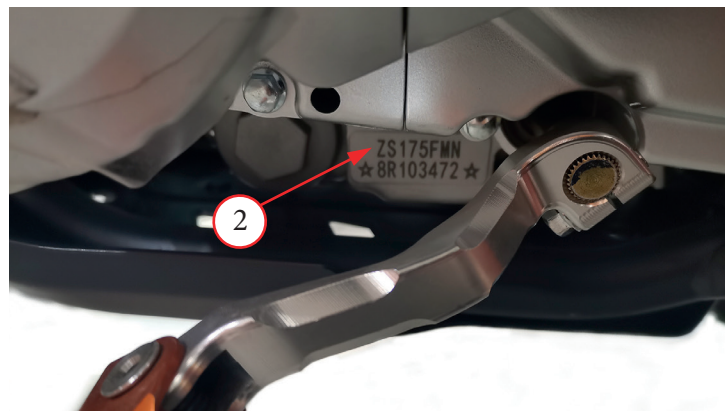
	<p>При заправке мотоцикла, обязательно заглушите двигатель и следите за тем, чтобы топливо не проливалось на бак или глушитель, а также не курите вблизи мотоцикла.</p>
	<p>Паркуйте мотоцикл в безопасных местах и не оставляйте его без присмотра. Помимо этого, не паркуйте мотоцикл на неустойчивых покрытиях или неровных поверхностях.</p>
	<p>Запрещается заводить мотоцикл в закрытых помещениях. Выхлопные газы токсичны и имеют свойство быстро накапливаться в замкнутом пространстве, что может привести к потере сознания или летальному исходу. Если вам необходимо запустить двигатель мотоцикла в закрытом помещении, убедитесь, что оно хорошо вентилируется.</p>



Запрещается ездить на мотоцикле в ночное время, если он не оборудован световыми приборами.

ВНИМАНИЕ!

Во время движения всегда держите ноги на подножках мотоцикла, а обе руки – на руле.

При работе двигателя элементы выпускной системы и глушитель подвержены значительному нагреву и сохраняют высокую температуру в течение некоторого времени. Не прикасайтесь к горячим элементам выпускной системы.

- Мотоциклы, которые имеют Паспорт Транспортного Средства (ПТС или ЭПТС), должны быть зарегистрированы в ГИБДД. На этих мотоциклах можно передвигаться по дорогам общего пользования, улицам или шоссе.
- На мотоциклах, которые не имеют Паспорт Транспортного Средства можно передвигаться только по бездорожью, в организованных для этого местах.
- Перед поездкой обязательно ознакомьтесь с руководством пользователя.
- Всегда надевайте шлем. Шлемы существенно снижают количество и тяжесть травм головы. Шлем является основной частью снаряжения и должен быть испытан специализированной организацией, независимой от изготовителя шлема, а также будет иметь ремешок для подбородка, который должен быть надежно затянут. При покупке шлема обратите внимание на наклейки DOT или ECE. Если шлем был протестирован независимой организацией, вы найдете ее логотип внутри шлема. В обязательном порядке всегда используйте защитную экипировку. В целях снижения риска получения травм, настоятельно рекомендуется носить специальный шлем, защитные очки, мотоботы, защитные перчатки, брюки с защитными вставками на бедрах и коленях, джерси, защиту локтей, защиту тела. Всегда носите защитную экипировку, полностью закрывающую ноги. Избегайте излишне свободной одежды, т.к. она может зацепиться за рычаги управления, подножки, приводную цепь или колёса. Во время поездок в ночное время носите одежду со светоотражающими полосами.
- Никогда не перевозите пассажиров. Конструкцией данного мотоцикла предусмотрена перевозка только одного человека. Наличие пассажира крайне затруднит управление и нарушит устойчивость мотоцикла (за исключением мотоциклов, оборудованных подножками пассажира).
- Не прикрепляйте к мотоциклу коляску, прицеп и другие подобные аксессуары.
- Не управляйте мотоциклом после употребления алкоголя. Алкоголь абсолютно несовместим с вождением. Даже небольшая порция алкоголя существенно понижает способность реагировать на изменения дорожной обстановки и ухудшает реакцию. Поэтому не управляйте мотоциклом после употребления алкоголя и не позволяйте делать это другим людям.

- Для поддержания рабочего состояния и высокого уровня надежности мотоцикла, необходимо проведение периодического технического обслуживания (ТО) в соответствии с графиком, приведенным в данном руководстве.
- Максимальная производительность стандартных тормозных колодок и покрышек достигается на сухих поверхностях. Будьте осторожны при езде по мокрой дороге, особенно во время дождя, поскольку сцепление с дорогой в таких условиях заметно снижается.
- После 5 часов интенсивного движения, для исключения возможных утечек гидравлической жидкости через уплотнительные сальники передней вилки, снимайте избыточное давление ручками (винтами), которые расположены в верхней части вилки (если ваша техника оборудована амортизаторами с регулировкой сжатия). Методика изложена в разделе «Регулировка подвески мотоцикла».

1.2 ВНЕСЕНИЕ ИЗМЕНЕНИЙ В КОНСТРУКЦИЮ

Производитель мотоциклов постоянно работает над усовершенствованием конструктивных особенностей и эксплуатационных характеристик техники. Поэтому, в данном руководстве возможны незначительные отличия в описании и изображении. Всю интересующую дополнительную информацию покупатель может уточнить при обращении в официальный дилерский центр.

Любые самостоятельные изменения, внесенные в конструкцию мотоцикла, установка неоригинальных частей и/или аксессуаров, а также замена или демонтаж элементов конструкции, могут привести к опасным последствиям, за счет снижения управляемости, стабильности и эффективности тормозной системы. Самостоятельная модификация мотоцикла незамедлительно аннулирует гарантию и освобождает Производителя/Продавца от любых обязательств перед владельцем.

1.3 ТРАНСПОРТИРОВКА И ХРАНЕНИЕ МОТОЦИКЛА

В целях безопасной транспортировки мотоцикла, изучите представленные ниже рекомендации.

Транспортировка мотоцикла.

1. Используйте специализированный пандус для мотоцикла.
2. Убедитесь в том, что двигатель выключен, а бензокран находится в положении «OFF» (ЗАКР). Всегда используйте специальные ремни для крепления мотоцикла. Не используйте обычные веревки, т.к. они могут порваться или ослабнуть, что приведет к падению мотоцикла.
3. Не забывайте подложить колодку под переднее колесо вашего мотоцикла. Зафиксируйте ваш мотоцикл с помощью ремней. Используя ремни, оберните один конец вокруг одной из сторон руля, затем прикрепите другой ремень к противоположной стороне руля и переднему углу прицепа.
4. Затяните ремни до тех пор, пока передний амортизатор не будет примерно наполовину сжат.
5. Убедитесь в том, что задняя часть мотоцикла также закреплена ремнями.

Хранение мотоцикла.

Если вы планируете оставить мотоцикл на хранение на период от одного месяца, пожалуйста, изучите следующие рекомендации.

1. Тщательно очистите мотоцикл.
2. Смажьте цепь и необходимые элементы, ориентируясь на таблицу планового технического обслуживания в руководстве пользователя.
3. Включите двигатель на 5 минут, затем выключите его и слейте масло.
4. Используйте масло 10W40 и полностью заправьте картер.
5. Объем масла для вашей модели мотоцикла указан в разделе технических характеристик.
6. Слейте топливо из бака и карбюратора. Это снизит вероятность загрязнения топлива.
7. Сливайте топливо в специальные контейнеры.
8. Снимите свечу зажигания. Залейте 50 мл моторного масла в цилиндр и проверните двигатель несколько раз, чтобы оно равномерно распределилось. Установите свечу зажигания обратно.
9. Поместите мотоцикл таким образом, чтобы его колеса не касались земли. Если у вас нет возможности расположить мотоцикл подобным образом, подложите под колеса деревянные бруски.
10. Обвяжите полиэтиленовый пакет вокруг выхлопной трубы, чтобы предотвратить попадание влаги.
11. Накройте мотоцикл чехлом, чтобы избежать попадания пыли и грязи. Не используйте пластиковое покрытие. Пластик не вентилируется, позволяя грязи и пыли накапливаться на поверхности мотоцикла.

Снятие мотоцикла с хранения.

После окончания периода хранения, необходимо провести следующие действия.

1. Снимите ткань, которой вы накрыли мотоцикл. Тщательно очистите все поверхности мотоцикла.
2. Слейте масло, которое было в мотоцикле в период хранения и залейте новое масло.
3. Заправьте топливный бак.
4. Смажьте цепь и необходимые элементы, ориентируясь на таблицу планового технического обслуживания в руководстве пользователя, используя специальный спрей.
5. Проведите тестовую обкатку мотоцикла на низких скоростях, проверив работоспособность всех основных элементов управления.

2 ЗНАКОМСТВО С МОТОЦИКЛОМ

РЕКОМЕНДАЦИИ: Начинать знакомство с вашим новым мотоциклом и его управлением, а также практиковать навыки езды на нем, следует на отдельной закрытой площадке или трассе. Для получения устойчивых навыков внедорожной езды требуется время. Навыки приобретаются постепенно. Практиковаться следует на низкой скорости в безопасном месте до приобретения необходимых навыков вождения. На первых порах, лучше прибегнуть к помощи опытного водителя.

Помните: только регулярная практика ведет к совершенствованию ваших водительских навыков!

2.1 ОРГАНЫ УПРАВЛЕНИЯ

Управляя мотоциклом, вы должны уметь контролировать газ, сцепление, передний и задний тормоз, а также другие элементы управления, не глядя на них. Внимательно ознакомьтесь с данным разделом перед началом эксплуатации мотоцикла.

2.2 РАСПОЛОЖЕНИЕ ЭЛЕМЕНТОВ И АГРЕГАТОВ



Фото 2.1.

Левая сторона мотоцикла: 1 - крышка заливной горловины; 2 - воздушный фильтр; 3 – боковая подножка; 4 – номер двигателя; 5 - рычаг переключения передач; 6 – передний тормозной суппорт; 7 - рычаг обогатителя топливной смеси



Фото 2.2.

Правая сторона мотоцикла: 1- регулятор отбоя заднего амортизатора; 2 - бачок переднего тормоза; 3 - задний тормозной суппорт; 4 - задний тормозной цилиндр; 5 - рычаг кик-стартера; 6 - окно уровня масла; 7 - педаль заднего тормоза; 8 - крышка маслозаливной горловины; 9 – защита двигателя



Фото 2.3. Приборы и органы управления спереди мотоцикла: 1 - кнопка выключения двигателя; 2 - кнопка включения/выключения фары; 3 - счетчик моточасов (приборная панель); 4 - кнопка запуска двигателя; 5 - рукоятка акселератора; 6 - рычаг переднего тормоза; 7 - рычаг сцепления





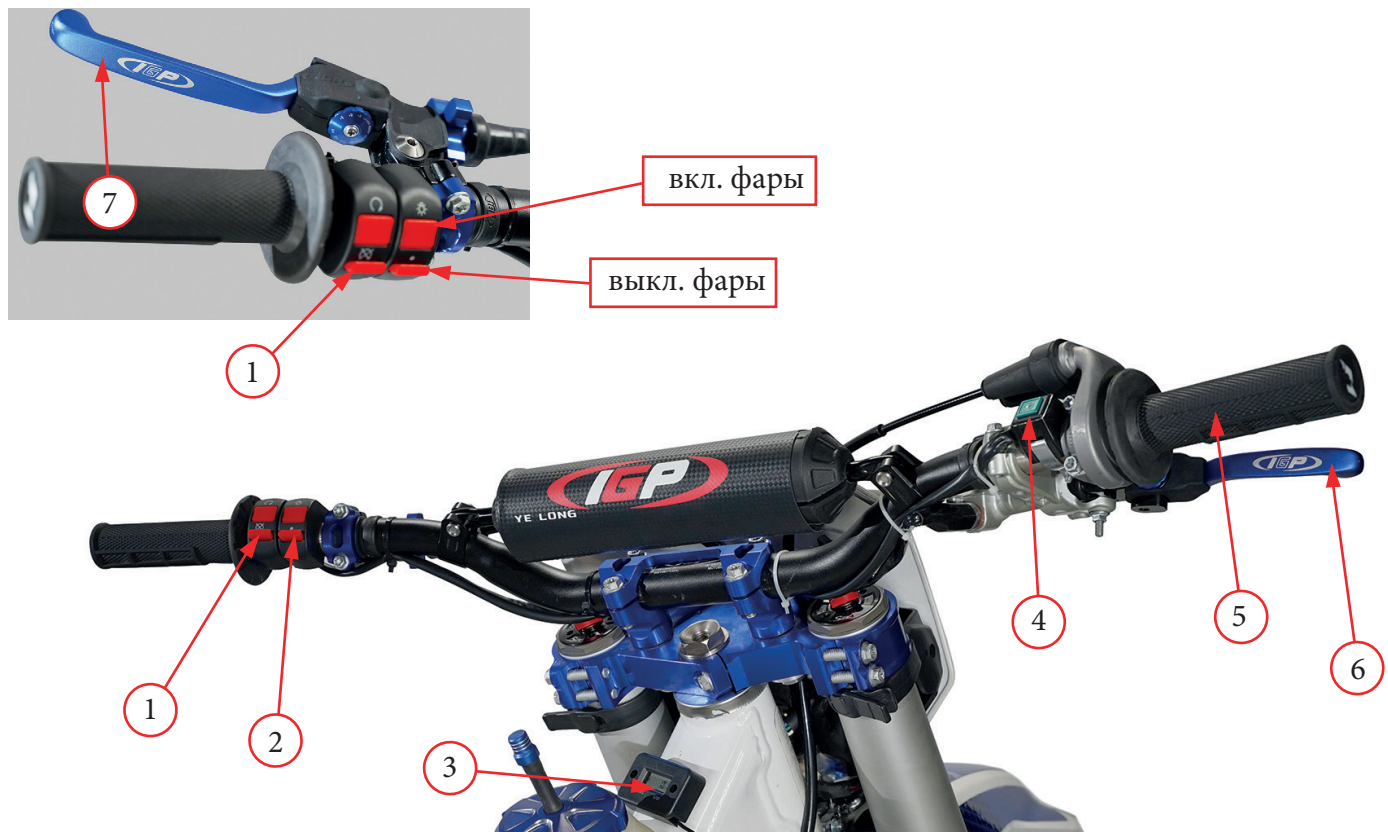

Фото 2.4 Органы управления на примере мотоцикла GR S3 RALLY: 1 – рычаг сцепления; 2 – приборная панель; 3 – замок зажигания; 4 – бачок тормозной жидкости передних тормозов; 5 – кнопка включения/отключения питания двигателя и электростартера; 6 – рычаг переднего тормоза; 7 – ручка акселератора (газа); 8 – левый блок переключателей; 9 – крышка бензобака; 10 – кнопка мигания дальним светом; 11 – кнопка включения света фар; 12 – кнопка переключения режима фары (дальний/ближний свет); 13 – переключатель указания поворотов; 14 – кнопка звукового сигнала

Кнопка 5 (фото 2.4) отключения питания двигателя и электростартера.

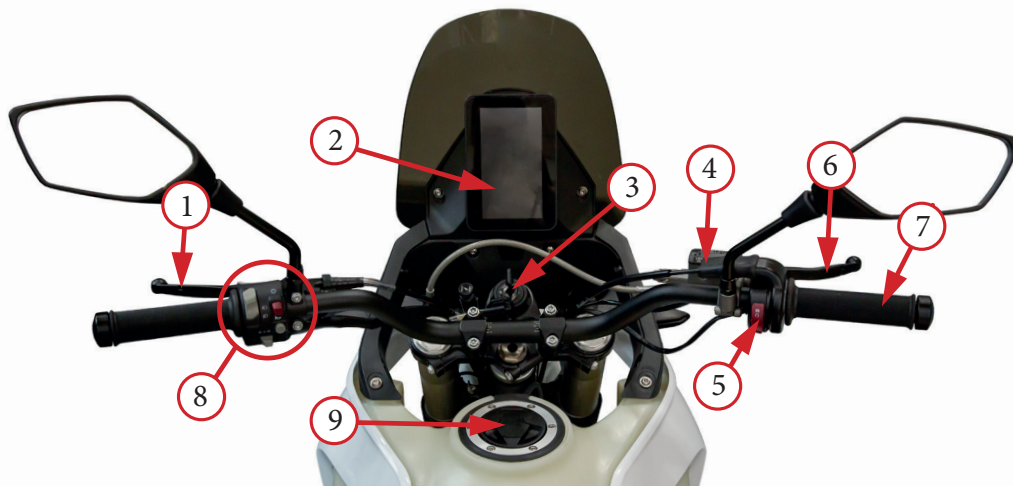
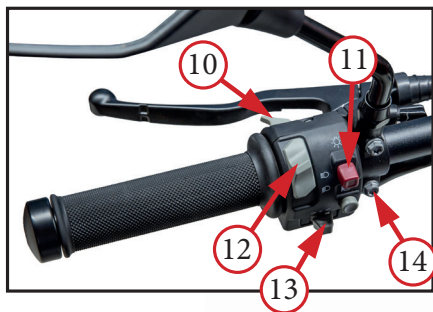
Когда кнопка находится в положении «» (положение отключения питания двигателя) электрическое питание к двигателю мотоцикла отключено. Двигатель запустить нельзя.

Когда кнопка находится в положении «» (положение включения питания двигателя) питание мотоцикла включено. При нажатии на кнопку с символом «» происходит электрозапуск двигателя. Во избежание поломок электрических компонентов не удерживайте более 3–5 секунд эту кнопку в нажатом положении.





Если кнопку отключения двигателя перевести в положение «» во время движения, заднее колесо может заблокироваться и мотоцикл упадет. Пожалуйста, не переключайте эту кнопку во время движения.

Кнопка включения на короткое время дальнего света фары 10.

Эта кнопка предназначена для мигания дальним светом фары.

При нажатии на кнопку 11 включаются световые приборы мотоцикла.

Переключатель режима фары 12.

Когда переключатель находится в положении «», загорается лампа дальнего света, а также горит индикатор дальнего света «» на приборной панели.

В положении «», включена лампа ближнего света, а лампа дальнего света и индикатор дальнего света на приборной панели выключены.







Фара может работать даже при выключенном двигателе. В этом случае питание фары осуществляется полностью от АКБ. Пожалуйста, не включайте надолго фару при выключенном двигателе.



Не включайте дальний свет на освещенных городских дорогах. Пожалуйста, выключайте дальний свет при следовании за другим транспортом и при встречном движении.

Переключатель сигналов поворотов 13.

Когда переключатель поворотов переводится в положение «», загораются левые поворотные сигналы спереди и сзади, а также на приборной панели загорается и мигает указатель «».

Когда переключатель поворотов переводится в положение «», загораются правые поворотные сигналы спереди и сзади, а также на приборной панели загорается и мигает указатель «».

Когда переключатель поворотов переводится в среднее положение, поворотные сигналы и указатель приборной панели гаснут.

Кнопка звукового сигнала 14.

При нажатии на эту кнопку мотоцикл подаст сигнал.





Запрещается пользоваться звуковым сигналом в неположенных местах.

Мотоцикл оснащен двумя ключами зажигания, один из которых является запасным. Ключ зажигания применяется для включения зажигания, открывания крышки топливного бака и открывания фиксатора сиденья. Замок зажигания 2 (фото 2.5) имеет три положения:

«» - в этом положении цепь зажигания замкнута, двигатель мотоцикла может быть заведен, а все функциональные цепи мотоцикла подключены. В этом положении ключ нельзя извлечь из замка зажигания.

«» - в этом положении цепь зажигания разомкнута, завести двигатель нельзя. Ключ можно извлечь из замка зажигания.

«» - это положение блокирует руль. Сначала поверните руль в крайнее левое положение, установите ключ в положение «», а затем поверните против часовой стрелки в положение «». В этом положении ключ можно вытащить из замка зажигания, цепь зажигания размыкается, а зажигание включить нельзя.



Фото 2.5 Замок зажигания 2 мотоцикла, рычаг обогащения топливной смеси (подсос) 1

РЕКОМЕНДАЦИИ. Несмотря на то, что мотоциклы данной серии оснащены боковой подножкой, для устойчивости мотоцикла во время парковки старайтесь зафиксировать руль в крайнем левом положении.

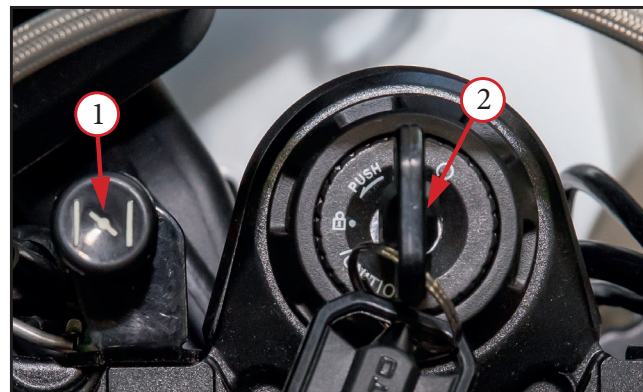

Фото 2.6 Приборная панель на примере мотоцикла GR S3 RALLY: 1 – указатель левого поворота; 2 – указатель дальнего света фары; 3 – указатель ближнего света фары; 4 – указатель правого поворота; 5 – шкала указателя оборотов двигателя; 6 – указатель скорости движения; 7 – указатель нейтральной передачи; 8 – указатель пройденного времени; 9 – указатель общего километража пути; 10 – указатель неисправности двигателя

2.3 ПЕРЕД ПОЕЗДКОЙ

Перед началом движения убедитесь, что вы и ваш мотоцикл готовы к поездке. Чтобы помочь вам в подготовке к поездке, в данном разделе собрана информация о том, как правильно оценить степень готовности к поездке, и приведен перечень операций, подлежащих выполнению в рамках обязательного осмотра перед поездкой.

Перед первой поездкой следует тщательно изучить данное руководство, убедиться в том, что вы поняли и усвоили смысл предупреждающих сообщений и умеете правильно пользоваться всеми органами управления.

Эксплуатация допускается при условии, что вы:

1. здоровы и находитесь в хорошей физической и психической форме;
2. не употребляли алкогольные напитки или наркотики;
3. используете сертифицированный шлем, средства защиты глаз и иную защитную экипировку.

2.4 ПРЕДПУСКОВОЙ ОСМОТР

РЕКОМЕНДАЦИИ. Перед каждой поездкой необходимо произвести проверку следующих элементов, узлов и механизмов.

Проверьте крепление ответственных узлов (колес, суппортов, маятника, двигателя), а также проверьте затяжку всех доступных болтов и гаек. Подтяните при необходимости.

Шины – проверьте давление в шинах. Накачайте или спустите по мере необходимости. Также проверьте шины на наличие признаков повреждения или чрезмерного износа протектора.

Спицы и ободья – убедитесь, что все спицы затянуты. Осмотрите обод на отсутствие повреждений.

Утечки – проверьте мотоцикл на отсутствие признаков утечки рабочих жидкостей, таких как моторное масло и бензин.

Уровень моторного масла – проверьте уровень моторного масла и добавьте его, если это необходимо.

Уровень топлива – проверьте уровень топлива в топливном баке. Дозаправьте при необходимости. Убедитесь, что крышка бака плотно закрыта.

Цепь – проверьте натяжение приводной цепи и ее состояние. При необходимости, выполните регулировку и смазку цепи. Кроме того, проверьте натяжитель цепи и ролик на предмет износа и, при необходимости, замените их.

Тормозные шланги – проверьте тормозные шланги на герметичность, отсутствие повреждений и протеканий. При необходимости, замените.

Свеча зажигания – проверьте свечу зажигания. Затяните при необходимости. Убедитесь, что свечной колпачок плотно установлен на свечу зажигания.

После посадки на мотоцикл проверьте следующие пункты.

Рукоятка акселератора – проверьте свободный ход рукоятки дроссельной заслонки и отрегулируйте по необходимости. Поверните ручку, чтобы убедиться, что она двигается легко и свободно. Убедитесь, что при отпуске рукоятка возвращается в исходное положение автоматически.

Тормозная система – поочередно выжмите рычаг заднего и переднего тормоза, попытайтесь прокатить мотоцикл. Убедитесь в том, что тормоза работают должным образом.

3 ОСНОВНЫЕ ФУНКЦИИ И УПРАВЛЕНИЕ

3.1 ПЕРИОД ОБКАТКИ

ВНИМАНИЕ!

Правильная обкатка мотоцикла - это залог его продолжительной и безотказной работы в будущем, поэтому следует уделять особое внимание правильной эксплуатации мотоцикла в первые моточасы работы двигателя при обкатке.

РЕКОМЕНДАЦИИ. Не превышайте максимальных оборотов двигателя (при наличии тахометра) во время обкатки. Можно также руководствоваться правилом неполного открытия заслонки: 50% - половина допустимого поворота ручки, или 75% - 2/3 допустимого поворота ручки.

Наработка (моточасы)	Для четырехтактных двигателей	Для двухтактных двигателей
Первые 5 моточасов	Не выше 6500 об/мин. (половина открытия заслонки)	Не выше 5000 об/мин. (половина открытия заслонки)
Следующие 15 моточасов	Не выше 8700 об/мин. (2/3 открытия заслонки)	Не выше 6800 об/мин. (2/3 открытия заслонки)

РЕКОМЕНДАЦИИ. Избегайте резких разгонов, интенсивного ускорения, и не трогайтесь с места с полностью открытой дроссельной заслонкой.

Указанные рекомендации нужно также соблюдать в течение того же количества моточасов после проведения:

- замены поршня;

- замены поршневых колец;
- замены цилиндра;
- замены коленчатого вала или его шатунов.

РЕКОМЕНДАЦИИ. Всегда практикуйтесь в безопасном месте, до тех пор, пока не будете уверены в своем уровне вождения. Даже если вы уже имеете опыт управления другими мотоциклами, потребуется время, чтобы ознакомиться с тем, как работает и управляется данный мотоцикл.

3.2 ЗАПУСК И ОСТАНОВКА ДВИГАТЕЛЯ



Для вашей безопасности, избегайте запуска или работы двигателя мотоцикла в закрытом помещении с плохой вентиляцией, например, в гараже. Выхлопные газы мотоцикла содержат ядовитый угарный газ, который обладает способностью быстро накапливаться в замкнутом пространстве, вызывая нарушения самочувствия и даже смерть.

Не ездите на мотоцикле в ночное время, если он не оборудован световыми приборами.

Всегда следуйте рекомендованным процедурам запуска и остановки двигателя, рассматриваемыми ниже.

ВНИМАНИЕ!

Во избежание поломки зубьев пускового механизма, при запуске двигателя с помощью кик-стартера сектор пускового механизма в зацепление с храповой шестерней следует вводить плавно.

Для этого, перед запуском слегка нажмите на рычаг кик-стартера, и только после этого резким движением производите запуск. Разные модели оборудуются либо карбюраторами, либо инжекторами. Настройка инжекторов происходит у изготовителя техники, и эта система рассчитана на работу без вмешательства владельца. Ниже описана система запуска с карбюратором.

Запуск при температуре воздуха от плюс 10°C до плюс 35°C.

1. Убедитесь, что коробка передач находится в нейтральном положении.
2. Топливный кран 1 (фото 3.2) имеет три положения и служит для управления подачей топлива из топливного банка. Положения изображены на фото 3.1.

"ON" (ОТКР.) - поворот топливного крана в это положение перед пуском двигателя открывает подачу топлива из топливного бака в карбюратор.

"OFF" (ЗАКР.) - поворот топливного крана в это положение перекрывает подачу топлива из топливного бака в карбюратор.

"RES" (РЕЗЕРВ) - поворот топливного крана в это положение служит для подачи топлива из резервного объема топливного бака в карбюратор.

3. Поверните топливный кран 1 (фото 3.2) в положение «ON» (ОТКР.) (фото 3.1).
4. Если двигатель холодный, переведите рычаг подсоса (обогапителя топливной смеси) 7 (фото 2.1) в положение обогащения.
5. Не поворачивайте на себя ручку акселератора 5 (фото 2.3), не открывайте дроссельную заслонку.
6. Полностью выжмите ручку сцепления 7 (фото 2.3) и нажмите кнопку пуска двигателя 4. Либо воспользуйтесь кик-стартером 5 для запуска двигателя (фото 2.2). Быстрым сильным движением ноги толкните рычаг кик-стартера 5 вниз до упора.
7. Если двигатель не запускается, попробуйте повторить процедуру запуска через 30 секунд, со слегка приоткрытым обогапителем смеси 7 (фото 2.1).
8. Примерно через 15 секунд после запуска двигателя верните рычаг обогапителя смеси 7 (подсоса) в исходное положение. Если двигатель на холостом ходу работает неустойчиво, ручкой акселератора 5 (фото 2.3) слегка приоткройте дроссельную заслонку.

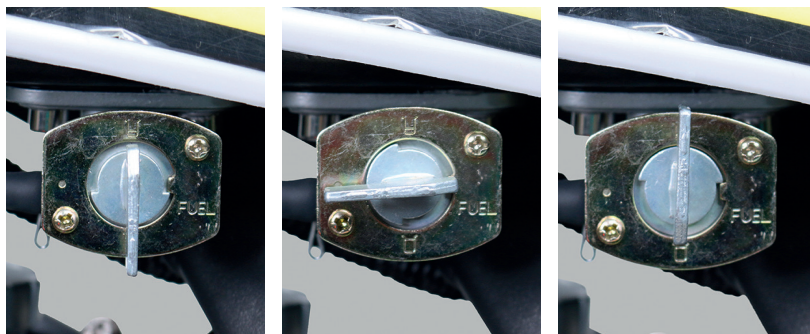

ON
ОТКР. 

OFF
ЗАКР.

RES
РЕЗЕРВ 

Фото 3.1. Положения крана подачи топлива



Фото 3.2. Место установки: 1 - топливный кран; 2 - топливный фильтр



Фото 3.3. Свеча зажигания с колпачком:
1 - свечной колпачок; 2 - свеча

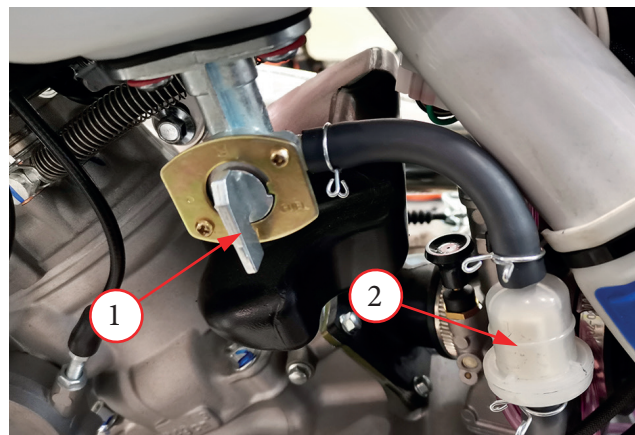

Рисунок 3.4.
Положение рычага передачи

Запуск при температуре воздуха выше плюс 35°C/горячего двигателя.

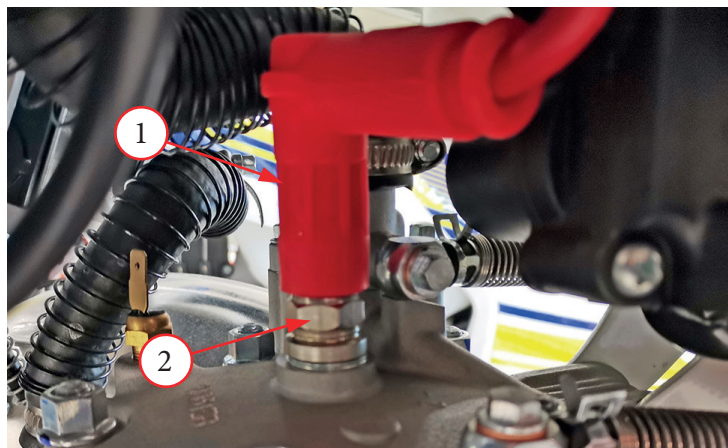
Поверните топливный кран 1 (фото 3.2) в положение «ON» (ОТКР.) (фото 3.1).

1. Не используйте рычаг обогатителя топливной смеси (подсоса) 7 (фото 2.1).
2. Не поворачивайте ручку акселератора 5 (фото 2.3), не открывайте дроссельную заслонку.
3. Полностью выжмите ручку сцепления 7 и нажмите кнопку пуска двигателя 4, либо воспользуйтесь кик-стартером 5 (фото 2.2) для запуска двигателя. Быстрым сильным движением ноги толкните рычаг кик-стартера 5 вниз до упора.

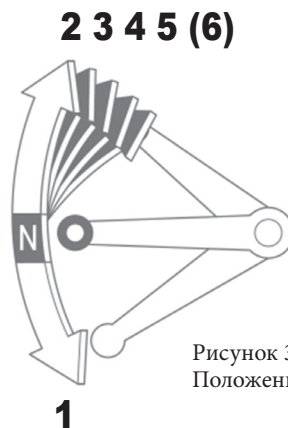
Запуск при температуре воздуха ниже плюс 10°C.

1. Поверните топливный кран 1 (фото 3.2) в положение «ON» (ОТКР.) (фото 3.1).
2. Если двигатель холодный, переведите рычаг обогатителя топливной смеси (подсос) 7 (фото 2.1) в положение обогащения (вверх).
3. Не поворачивайте ручку акселератора 5 (фото 2.3), не открывайте дроссельную заслонку.
4. Полностью выжмите рычаг сцепления 7 и нажмите кнопку пуска двигателя 4, либо воспользуйтесь кик-стартером 5 (фото 2.2) для запуска двигателя. Быстрым сильным движением ноги толкните рычаг кик-стартера 5 вниз до упора.

5. Продолжайте прогревать двигатель, пока он не начнет работать ровно и реагировать на открытие дроссельной заслонки 5 (фото 2.3) при открытом рычаге обогатителя топливной смеси (подсосе) 7 (фото 2.1).

Пуск двигателя в условиях заливания цилиндра топливом.

Если двигатель не запускается после нескольких попыток, он может быть залит топливом. Выполните следующие действия, чтобы очистить двигатель:

С использованием кнопки электростартера.

1. Выключите зажигание, нажав кнопку остановки двигателя 1 (фото 2.3), либо снимите свечной колпачок 1 (фото 3.3) со свечи 2.
2. Не используйте рычаг обогатителя топливной смеси (подсоса) 7 (фото 2.1).
3. Включите нейтральную передачу в положение N (рис. 3.4).
4. Ручкой акселератора 5 (фото 2.3) полностью откройте дроссельную заслонку.
5. Выжмите рычаг сцепления 7.
6. Нажмите кнопку стартера 4 на пять секунд.
7. Запустите двигатель в штатном режиме.

Когда двигатель запустится, немедленно ручкой акселератора 5 (фото 2.3) закройте дроссельную заслонку. Если двигатель будет неустойчиво работать на холостом ходу, допускается слегка ее приоткрыть. Если двигатель не запустился, выждите несколько секунд и после этого вновь выполните процедуру запуска двигателя. При необходимости выкрутите свечу зажигания 2 (фото 3.3) и дайте ей высохнуть или замените ее.

С использованием кик-стартера.

1. Выключите зажигание, зажав кнопку остановки двигателя 1 фото 2.3, либо снимите свечной колпачок 1 (фото 3.3) со свечи 2.
2. Не используйте рычаг обогатителя топливной смеси (подсоса) 7 (фото 2.1).
3. Включите нейтральную передачу в положение N (рис. 3.4).
4. Ручкой акселератора 5 (фото 2.3) полностью откройте дроссельную заслонку.
5. Выжмите рычаг сцепления 7.
6. Медленно задействуйте кик-стартер 5 (фото 2.2) несколько раз, чтобы удалить излишки топлива из двигателя.
7. Запустите двигатель в штатном режиме.

Когда двигатель запустится, ручкой акселератора 5 (фото 2.3) немедленно закройте дроссельную заслонку, если двигатель будет неустойчиво работать на холостом ходу, допускается слегка ее приоткрыть. Если двигатель не запустился, выждите несколько

секунд и после этого вновь выполните процедуру запуска двигателя. При необходимости снимите свечу зажигания и дайте ей высохнуть или замените.

Остановка двигателя.

1. Включите нейтральную передачу в положение N (рис. 3.4).
2. Поверните топливный кран 1 (фото 3.2) в положение «OFF» (ЗАКР.) (фото 3.1).
3. Два-три раза с помощью рукоятки акселератора 5 (фото 2.3) откройте и закройте дроссельную заслонку.
4. Заглушите двигатель кнопкой остановки двигателя 1 (фото 2.3).

ВНИМАНИЕ!

Несоблюдение инструкций касательно закрывания топливного крана может привести к заливанию карбюратора топливом и последующему затрудненному пуску двигателя.

Будьте особенно осторожны при запуске двигателя мотоцикла и начале движения в холодную погоду. Избегайте эксплуатации мотоцикла в полную мощность, а также резкого роста оборотов двигателя, до тех пор, пока мотоцикл не прогреется до рабочей температуры. Это может привести к повреждению двигателя.

Всегда полностью прогревайте двигатель.

3.3 НАЧАЛО ДВИЖЕНИЯ

ВНИМАНИЕ!

Неправильное переключение передач может привести к выходу из строя двигателя, трансмиссии или ходовой части.

С опытом приходит знание того, когда следует переключать передачи. Переключайтесь на повышенную передачу до того момента, как обороты двигателя достигнут максимальных оборотов, либо уменьшайте степень открывания дроссельной заслонки. Переключайтесь на пониженную передачу до того, как обороты двигателя упадут ниже допустимого предела (двигатель начнет «дергаться»).

Переключения на пониженные передачи способствует снижению скорости мотоцикла, особенно при движении вниз по склону.

Во избежание выхода двигателя из строя не используйте торможение двигателем при его работе на повышенных оборотах.

Не двигайтесь «накатом» при выключенном двигателе и не буксируйте мотоцикл.



Не допускается запускать двигатель при включенной передаче. Это может привести к аварии, и, следовательно, к серьезным травмам или смерти.

Мотоцикл имеет пять или шесть передач (рис.3.4), в зависимости от модели двигателя. Рычаг переключения передач 5 (фото 2.1) находится на левой стороне двигателя. Первая передача включается вниз, остальные вверх. Нейтральная передача находится между первой и второй передачами (рис. 3.4). Пожалуйста, проверьте этикетку на двигателе для определения правильного порядка переключения передач.

Для того, чтобы начать поездку, прогрейте двигатель и поднимите боковую подножку 3 (фото 2.1).

1. Ручкой акселератора 5 (фото 2.3) закройте дроссельную заслонку и выжмите рычаг переднего тормоза 6.
2. Полностью выжмите рычаг сцепления 7.
3. Нажмите на рычаг переключения передач вниз (рис. 3.4) в положение первой передачи.
4. Отпустите рычаг переднего тормоза 6 (фото 2.3). Постепенно отпускайте рычаг сцепления 7 и ручкой акселератора 5 открывайте дроссельную заслонку. Недостаточные обороты двигателя при отпускании рычага сцепления 7 приведут к самопроизвольной остановке двигателя.
5. При слишком высоких оборотах или чрезмерно быстром отпускании рычага сцепления 7 мотоцикл может резко дернуться вперед.
6. Набрав скорость, ручкой акселератора 5 закройте дроссельную заслонку, выжмите рычаг сцепления 7 и переместите рычаг переключения передач вверх (рис. 3.4) в положение второй передачи.
7. После включения передачи, постепенно отпускайте рычаг сцепления 7 (фото 2.3) и ручкой акселератора 5 открывайте дроссельную заслонку.
8. Для переключения на последующие повышающие передачи повторите шаг 5.
9. Для переключения на пониженную передачу необходимо ручкой акселератора 5 закрыть дроссельную заслонку, выжать рычаг сцепления 7 и затем нажать на рычаг переключения передач (рис. 3.4). После включения передачи, постепенно отпускайте рычаг сцепления 7 (фото 2.3) и ручкой акселератора 5 открывайте дроссельную заслонку.

3.4 ТОРМОЖЕНИЕ

Для снижения скорости или остановки мотоцикла плавно нажимайте на рычаг 6 (фото 2.3) и педаль тормоза 7 (фото 2.2), одновременно снижая обороты двигателя ручкой акселератора 5 (фото 2.3) и последовательно переходя на пониженные передачи для торможения двигателем.

В зависимости от скорости замедления постепенно наращивайте усилие на рычаге 6 (фото 2.3) и педали 7 (фото 2.2) тормозов. Для предотвращения самопроизвольной остановки двигателя необходимо перед полной остановкой мотоцикла выжимать рычаг сцепления 7 (фото 2.3). Для удержания мотоцикла сначала опустите левую ногу, а после отпускания тормозов - правую ногу.

Для более эффективного торможения ручкой акселератора 5 закройте дроссельную заслонку и плавно, с силой, одновременно нажмите на рычаг 6 (фото 2.3) и педаль 7 (фото 2.2) тормозов.

Эффективность передней тормозной системы мотоцикла составляет 70% от общей тормозной способности. Эффективность задней тормозной системы составляет только 30%. В случае экстренного торможения вы всегда должны использовать оба тормоза. При внедорожной езде использование заднего тормоза является предпочтительным, т.к. чрезмерное тормозное усилие на переднем тормозе может привести к тому, что переднее колесо может потерять сцепление с дорогой.

Приложение избыточного усилия к педали или рычагу тормозов способно вызвать блокировку и занос колес, что может привести к потере управления. Если это произошло, слегка отпустите органы управления тормозами, выполните корректирующие действия рулем до полного восстановления контроля, после чего возобновите торможение.

По возможности снижайте скорость и завершайте торможение до входа в поворот. При прохождении поворотов избегайте резких торможений и резкого изменения частоты вращения коленчатого вала двигателя. Подобные действия могут привести к заносу колес. Занос любого из колес может привести к потере управления.

При вождении в дождь или по скользкой трассе, также как и на рыхлых поверхностях, таких как грязь или песок, маневренность и тормозные свойства существенно ухудшаются. В этих условиях движения все ваши действия должны быть плавными. Резкий разгон, торможение или крутой поворот могут привести к потере управления. Для вашей безопасности проявляйте максимум внимания при торможениях, разгоне и прохождении поворотов.

При движении по длинному или крутому спуску применяйте торможение двигателем, с периодическим торможением обоими колесами.

3.5 ПАРКОВКА И ОСМОТР ПОСЛЕ ПОЕЗДКИ

Для удержания мотоцикла опустите боковую подножку 3 (фото 2.1). Закройте топливный кран – «OFF» (ЗАКР.) (фото 3.1), если вы не предполагаете продолжить движение. Всегда паркуйте мотоцикл на ровной горизонтальной поверхности.

Если вы не планируете эксплуатацию мотоцикла в течение длительного периода времени, закройте на работающем двигателе топливный кран - положение «OFF» (ЗАКР.). С помощью рукоятки акселератора 5 (фото 2.3) открывайте и закрывайте дроссельную заслонку, пока двигатель не прекратит свою работу. Это необходимо, чтобы до конца использовать топливо, которое осталось в карбюраторе.

После завершения поездки произведите тщательную очистку мотоцикла от грязи, земли, веток кустарника, камней и иных объектов, которые могли попасть на мотоцикл во время поездки. После очистки внимательно осмотрите мотоцикл на предмет возможных повреждений или протечек.

Для предотвращения коррозии смажьте приводную цепь.

4 ОБСЛУЖИВАНИЕ МОТОЦИКЛА

4.1 ОБЩИЕ ПОЛОЖЕНИЯ

Соблюдение правил проведения технического обслуживания мотоцикла является основным условием обеспечения безопасности. Кроме того, это позволяет увеличить срок службы мотоцикла, добиться максимальной производительности, избежать поломок и получить максимальное удовольствие от вождения.

Данный раздел содержит информацию касательно регламента технического обслуживания мотоцикла, а также подробные инструкции по выполнению операций по техническому обслуживанию. Данная информация призвана облегчить вам задачу поддержания мотоцикла в исправном состоянии. Кроме того, в данном разделе вы найдете важную информацию о мерах предосторожности, данные по горюче-смазочным материалам, а также рекомендации по уходу.

Для безопасной, экономичной и беспроблемной эксплуатации мотоцикла очень важно правильно осуществлять техническое обслуживание. Проведение тщательного осмотра перед поездкой и поддержание мотоцикла в исправном состоянии особо важны, поскольку мотоцикл предназначен для движения по пересеченной местности. Чтобы помочь вам осуществлять грамотное техническое обслуживание мотоцикла, данный раздел Руководства содержит Регламент технического обслуживания. Сервисные интервалы определены, исходя из средних условий эксплуатации. Если мотоцикл эксплуатируется в условиях повышенной влажности или запыленности, сервисные интервалы необходимо сократить.

Регулярное обслуживание воздушного фильтра имеет особое значение для обеспечения длительного срока службы двигателя.

Если мотоцикл опрокинулся или попал в дорожно-транспортное происшествие, обратитесь к официальному дилеру для проведения тщательной проверки всех систем и механизмов, даже если вы сами способны выполнить некоторый ремонт.

Помните, что обязанность выполнения в полном объеме всех видов технического обслуживания лежит на вашей ответственности. Обязательно выполняйте осмотр мотоцикла перед каждой поездкой и следуйте предписаниям регламента технического обслуживания, который приведен в данном разделе.



Неадекватное техническое обслуживание или оставленная без внимания неисправность могут стать причиной аварии, в которой вы можете получить серьезные травмы или погибнуть. Всегда следуйте рекомендациям по осмотру и техническому обслуживанию, имеющимся в этом Руководстве.

Невыполнение указаний по техническому обслуживанию может стать причиной серьезной травмы или гибели на дороге.

Всегда следуйте указаниям и предостережениям, содержащимся в данном Руководстве.

На некоторых моделях мотоциклов в выхлопной системе предусмотрен искрогаситель 1 (фото 3.5). Он предназначен для предотвращения выброса искры из выхлопной трубы, т.к. они представляют опасность для окружающей среды.



Никогда не запускайте двигатель без установленного искрогасителя, потому что это может привести к серьезным травмам и даже гибели!

Фото 3.5.
Искрогаситель выхлопной системы - 1



Во избежание ожогов, перед настройкой выхлопной системы необходимо выключить двигатель и подождать, пока выхлопная труба полностью остынет. Двигатель и выхлопная труба сильно нагреваются во время езды. Всегда надевайте защитную экипировку, такую как сапоги и длинные штаны, прежде чем приступите к работе.

Ремонтные и сервисные работы проводятся:

- на чистой (вымытой) и обсушенной технике;
- в специальной одежде и перчатках;
- в закрытом от внешних осадков помещении и при положительной температуре внутри него. Помещение для производства работ должно быть оборудовано средствами пожаротушения и иметь работоспособную систему вентиляции;
- на твёрдой ровной поверхности, которая обеспечивает надёжную установку мотоцикла. Устанавливайте его, используя боковую подножку или опору, предназначенную для проведения технического обслуживания.

Перед выполнением работ на мотоцикле необходимо:

- остановить двигатель;
- перекрыть вентиль подачи топлива от бензобака в систему питания;
- в зимний период времени перемещённую с улицы технику выдержать до температуры рабочего помещения.

РЕКОМЕНДАЦИИ:

1. для удобства выполнения работ на технике можно использовать подъёмник;
2. во время работ с техникой оборудованной электрозапуском, концы кабелей электропроводки необходимо отсоединить от клемм аккумулятора (первым отсоединяется провод от клеммы «-», следующим – от клеммы «+»). После полного завершения работ присоедините кабели электропроводки к клеммам аккумуляторной батареи. Сначала присоединяется провод к клемме «+», затем – провод к клемме «-».



Внимание! Перед началом работ техника должна быть установлена на рабочем месте и надёжно закреплена во избежание возможного падения.

Чтобы исключить риск падения мотоцикла, устанавливайте его на твёрдой ровной поверхности, используя боковую подножку или опору, предназначенную для проведения технического обслуживания.



Запрещается отмывать двигатель и другие части техники легковоспламеняющимися жидкостями типа бензин, ацетон! Для этого необходимо использовать только специальные жидкости.



Запрещается в местах проведения работ курить и пользоваться открытым огнем! Сварочные (паяльные) работы проводятся в отдельном помещении только на демонтированных конструктивных элементах.

При проведении работ по обслуживанию важно соблюдать следующие меры безопасности.

- Оксид углерода, который содержится в выхлопных газах, обладает высокой токсичностью. Если вам требуется запустить двигатель, то это следует делать в условиях хорошей вентиляции.
- Возможно получение ожогов от контакта с горячими частями двигателя. Перед началом работ дайте двигателю и системе выпуска остыть.
- Возможно получение травм, вызванных контактом с движущимися частями. Не запускайте двигатель, если это не требуется по инструкции для данной операции.
- Внимательно ознакомьтесь с указаниями по выполнению работ, перед тем как приступить к ним и убедитесь, что в наличии имеется необходимый инструмент и вы владеете соответствующими навыками.

4.2 РАСПОЛОЖЕНИЕ ЧАСТЕЙ И МЕХАНИЗМОВ



Фото 4.1.

Узлы и части, расположенные спереди мотоцикла: 1 – рычаг сцепления, 2 – бачок тормозной жидкости переднего тормоза; 3 – рычаг переднего тормоза; 4 – ручка акселератора; 5 – крышка радиатора; 6 – крышка топливного бака



Фото 4.2.1. Узлы и механизмы с левой стороны (мотоцикл с инжектором): 1 - суппорт переднего тормоза; 2 - пагубки радиатора; 3 - воздушный фильтр; 4 - место размещения болта слива масла; 5 - приводная цепь



Фото 4.2.2. Узлы и механизмы с левой стороны (мотоцикл с карбюратором): 1 - суппорт переднего тормоза; 2 - винт регулировки холостых оборотов; 3 - рычаг обогатителя топливной смеси; 4 - воздушный фильтр (за обвесом); 5 - аккумуляторная батарея (под сиденьем); 6 - патрубок вентиляции картера; 7 - приводная цепь; 8 - болт слива масла



Фото 4.3. Узлы и механизмы с правой стороны: 1 - регуляторы заднего амортизатора; 2 - инжектор (карбюратор); 3 - регуляторы хода сжатия передней вилки; 4 - суппорт заднего тормоза; 5 - задний тормозной бачок; 6 - регулятор задних тормозов; 7 - педаль заднего тормоза; 8 - крышка маслозаливной горловины; 9 - регулятор хода отбоя передней вилки

4.3 ПЕРИОДИЧНОСТЬ ТЕХНИЧЕСКОГО ОБСЛУЖИВАНИЯ

Осмотр перед поездкой и регулярное обслуживание мотоцикла в полном соответствии с регламентом технического обслуживания необходимы для обеспечения его безопасной и безотказной эксплуатации.

Если вы не уверены, что сможете надлежащим образом выполнить эти виды технического обслуживания, доверьте эту задачу официальному дилеру, который обладает всем необходимым для качественного обслуживания и ремонта мотоцикла. Если вы выполняете техническое обслуживание самостоятельно, используйте только качественные и надежные оригинальные запасные части и расходные материалы.

Перед каждым плановым техническим обслуживанием проводите контрольный осмотр мотоцикла.

Некоторые виды технического обслуживания могут выполняться людьми, обладающими базовыми техническими навыками и располагающими необходимым инструментом. В данном руководстве приводится перечень работ по этим видам технического обслуживания.

Для проведения других видов технического обслуживания требуется более высокая квалификация, специальные инструменты и оборудование. В этом случае обратитесь к официальному дилеру.

Поскольку мотоциклы оснащены счетчиком моточасов (либо одометром), сервисные интервалы в регламенте приведены в моточасах (либо в пройденных километрах).

- Интервалы, приведённые в графике технического обслуживания, должны рассматриваться лишь как общие рекомендации, соответствующие обычным условиям эксплуатации. Но в зависимости от таких факторов как погодные условия, рельеф, географическое расположение и индивидуальный стиль вождения, требования по периодичности технического обслуживания и смазки могут изменяться. Если у вас есть сомнения в том, что ваши практики соответствуют условиям эксплуатации, обратитесь к официальному дилеру.
- Техническое обслуживание очень важно для полноценного функционирования мотоцикла. Срок службы различных деталей варьируется в зависимости от условий, в которых мотоцикл эксплуатируется (например, дождь, грязь и т.д.). Поэтому в таких ситуациях необходимо проводить обслуживание раньше, чем предусмотрено графиком.

ВНИМАНИЕ!

В процессе эксплуатации, технического обслуживания и при ремонте используйте смазочные материалы, которые рекомендованы производителем (Приложение Д).

4.4 ГРАФИК ТЕХНИЧЕСКОГО ОБСЛУЖИВАНИЯ

Перед каждым использованием (ПКИ) / После каждой мойки (ПКМ) / Каждые 10 моточасов / Каждые 20 моточасов / Каждые 30 моточасов / Каждые 60 моточасов/ Ежегодно

Операции и проверки	ПКИ	ПКМ	10 моточасов (400 км)	20 моточасов (800 км)	30 моточасов (1200 км)	60 моточасов (2500 км)	Ежегодно
Проверка уровня масла	*						
Замена масла и фильтра			*	*	*	*	
Свеча зажигания (проверка и регулировка)					*		
Высоковольтный провод (проверка)						*	
Проверка/регулировка зазоров клапанного механизма			*			*	
Проверка и регулировка холостого хода			*		*	*	
Проверка тормозных и топливных шлангов на герметичность и перегибы				*		*	
Проверка герметичности топливной системы	*		*		*	*	
Замена топливного фильтра			*		*	*	
Слив топлива из поплавковой камеры				*	*	*	
Проверка уровня тормозной жидкости	*		*	*	*	*	
Проверка износа тормозных колодок			*	*	*	*	
Проверка остаточной толщины тормозных дисков			*	*	*	*	
Проверка затяжки креплений тормозной системы	*		*	*	*	*	
Проверка работы тормозов	*		*	*	*	*	
Проверка тормозной системы на наличие повреждений и утечек	*		*	*	*	*	
Смазка и регулировка приводных тросов			*	*		*	

Операции и проверки	ПКИ	ПКМ	10 мото- часов (400 км)	20 мото- часов (800 км)	30 мото- часов (1200 км)	60 мото- часов (2500 км)	Ежегод- но
Проверка и регулировка свободного хода тормозных рычагов	*		*	*	*	*	
Очистка пыльников и сальников передней вилки			*		*		*
Чистка и смазка приводной цепи		*		*		*	
Проверка роликов и слайдеров	*		*		*		
Проверка натяжения цепи	*		*	*	*	*	
Проверка износа звезд цепного привода			*	*		*	
Очистка воздушного фильтра		*	*	*	*	*	
Проверка и регулировка натяжения спиц колес	*		*	*			
Проверка давления и износа шин	*	*	*	*	*	*	
Проверка органов управления на исправность	*		*	*	*	*	
Обработка металлических деталей для защиты от коррозии средством на основе воска (кроме тормозной и выхлопной систем)		*				*	
Обработка замка зажигания и прочих переключателей спреем для электрических контактов		*			*		
Проверка затяжки всех ответственных соединений	*		*		*		
Полное обслуживание передней подвески							*
Полное обслуживание задней подвески							*
Очистка и смазка подшипников рулевой колонки							*
Замена тормозной жидкости							*

5 ОСНОВНЫЕ ПРОЦЕДУРЫ ТЕХНИЧЕСКОГО ОБСЛУЖИВАНИЯ

В руководстве приведены обязательные процедуры технического обслуживания, которые необходимо выполнять покупателю мотоцикла самостоятельно, либо с привлечением сервисных работников, обладающих профессиональной подготовкой в области обслуживания мототехники.

5.1 ТОПЛИВНАЯ СИСТЕМА

Двигатель мотоцикла работает на неэтилированном бензине с октановым числом не ниже 92 для двигателей с воздушным охлаждением, и не ниже 95 для двигателей с водяным охлаждением.

Использование топлива с низким октановым числом может вызвать «прострелы» или появление детонационных стуков, что может привести к выходу двигателя из строя. Незначительные детонационные стуки, проявляющиеся при высоких нагрузках двигателя, не являются поводом для беспокойства.

Если при работе двигателя на постоянных оборотах с нормальной нагрузкой слышны металлические детонационные стуки, поменяйте марку используемого бензина. Если и после этого детонационные стуки не прекратились, обратитесь к официальному дилеру. Запрещается использовать недоброкачественный или загрязненный бензин. Не допускайте попадания в топливный бак грязи, пыли или воды.

Проверка топливной системы и процедура дозаправки.



Бензин огнеопасен и взрывоопасен. Работая с топливом, вы можете получить серьёзные ожоги и травмы. Остановите двигатель и не приближайтесь к топливу с источниками тепла, искр и открытого пламени. Все работы с бензином следует проводить на открытом воздухе.

1. Перед заправкой вашего мотоцикла, проверьте топливные шланги на предмет утечек, повреждений, трещин или износа.
2. Замените топливные шланги, если это необходимо.
3. Осмотрите топливный фильтр и при необходимости замените его.
4. Откройте заливную горловину топливного бака, открутив крышку 1 (фото 5.1.1).
5. С помощью воронки или заправочного пистолета, добавьте топливо в бак, пока количество топлива не достигнет уровня «А», примерно на 5 см ниже заливной горловины бака.
6. Плотно закрутите крышку бака 1.



Фото 5.1.1. Крышка топливного бака - 1

Внимание!

Двухтактные двигатели не оборудованы системой отдельной смазки.

Двигатель работает на бензино-масляной смеси (премиксе) из неэтилированного бензина с октановым числом не ниже 95 и специального масла для двухтактных двигателей.

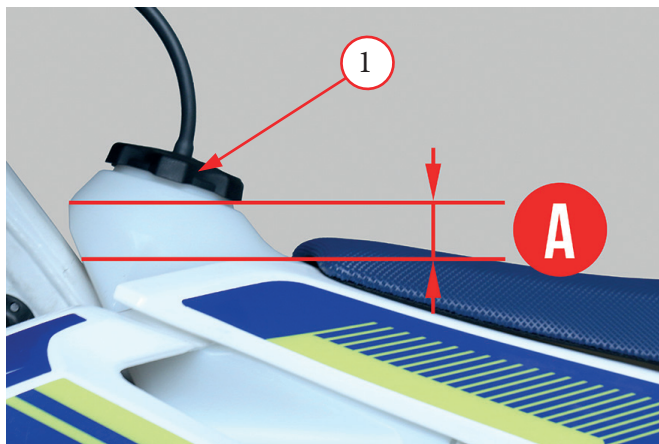
Не допускайте работы двигателя на чистом бензине ни при каких обстоятельствах. Используйте получившуюся смесь в течении 1 (одних) суток! Избегайте работы двигателя на старой бензино-масляной смеси! Строго следуйте инструкции по смешиванию бензина и масла.

Никогда не смешивайте разные типы масел в одной емкости, чтобы избежать возможного выпадения осадка.

Не смешивайте бензин с маслом непосредственно в топливном баке.

Для приготовления топливной смеси вы должны смешивать бензин и масло в следующих пропорциях:



Обкатка	Повседневная эксплуатация
 <p>30 бензин</p> <p>•</p> <p>•</p> <p>1 масло</p> <p>30:1</p> <p>30 литров бензина на 1 литр масла</p>	 <p>32 бензин</p> <p>•</p> <p>•</p> <p>1 масло</p> <p>32:1</p> <p>32 литра бензина на 1 литр масла</p>

Рисунок 5.1.2. Приготовление бензино-масляной смеси

Для приготовления топливной смеси используйте чистый, свежий, неэтилированный бензин с октановым числом не ниже 95. Для смешивания бензина с маслом используйте специальную емкость. Тщательно встряхните получившуюся смесь. Обязательно убедитесь в том, что масло полностью растворилось в бензине, перед тем, как заливать получившуюся смесь в топливный бак.

5.2 МОТОРНОЕ МАСЛО

Используя моторное масло с рекомендованными характеристиками, а также регулярно проводя проверку уровня, долив и замену масла, вы сможете добиться максимального срока службы двигателя.

Даже самое качественное масло имеет ограниченный срок службы. Эксплуатация двигателя на старом или грязном моторном масле, а также при недостаточном его уровне, приведет к выходу двигателя из строя.

ВНИМАНИЕ!

Проверка уровня масла, его долив и замена производятся только при установке мотоцикла на ровной и твердой поверхности. Это исключит ошибки при контроле уровня масла.

Рекомендации по выбору трансмиссионного масла.

Классификация по методике API	SG или выше, исключая масла, маркированные на круглой этикетке API как энергосберегающие
Вязкость	Лето: 10W50 Зима: 10W40
Стандартное рекомендованное масло JASO T 903	MA2, MA

Моторное масло для двухтактных двигателей.

Используя моторное масло с рекомендованными характеристиками, а также регулярно проводя проверку уровня, долив и замену масла, вы сможете добиться максимального срока службы двигателя. Даже самое качественное масло имеет ограниченный срок службы. Эксплуатация двигателя на старом или грязном моторном масле, а также при недостаточном его уровне, приведет к выходу его из строя.

Рекомендации по выбору моторного масла: используйте высококачественные моторные масла, разработанные специально для применения в двухтактных двигателях (Приложение Д).

ВНИМАНИЕ!

Ваш мотоцикл не нуждается в дополнительных присадках к маслу. Используйте только рекомендованные масла. Не используйте масло с графитом или молибденовыми добавками, они могут негативно повлиять на работу сцепления.

Не используйте моторные масла, которые имеют логотип API, помеченные как «энергосберегающие», они могут повлиять на смазку и производительность сцепления.

Проверка уровня и долива трансмиссионного масла в двигатель МТ-250 2Т.

Двигатель LX1E66MM (МТ-250 2Т), помимо бензино-масляной смеси, также использует масло для работы трансмиссии. Для обеспечения максимальной продолжительности службы трансмиссии и сцепления необходимо регулярно производить замену трансмиссионного масла. Частая замена масла позволит обеспечить бесперебойную работу механизмов переключения передач и сцепления.

1. Запустите двигатель и дайте ему поработать три минуты на холостых оборотах, затем остановите его.
2. После остановки двигателя выждите три минуты, чтобы дать возможность маслу стечь.
3. Установите мотоцикл на ровной горизонтальной поверхности.
4. Уровень масла должен находиться между метками верхнего 2 (фото 5.2) и нижнего уровня 3 смотрового окна 1, расположенного на правой крышке двигателя.
5. Если уровень масла достигает или находится рядом с меткой максимального уровня, долив масла не требуется.
6. Если уровень масла находится на отметке минимального уровня 3 или ниже ее, необходимо долить рекомендованное масло до метки максимального уровня 2.
7. Выкрутите крышку маслозаливной горловины 4.
8. Долейте рекомендуемое масло до верхней отметки 2, контролируя уровень в смотровом окне 1.
9. Повторите шаги с 4 по 8.
10. Установите крышку 4 на место и убедитесь в отсутствии утечек.



Фото 5.2. Исполнение смотрового окна и крышки горловины двигателей LX1E66MM (MT-250 2T)

Проверка уровня и долив масла в двигателях со смотровым окном.

1. Запустите двигатель и дайте ему поработать три минуты на холостых оборотах, затем остановите его.
2. После остановки двигателя выждите три минуты и дайте маслу стечь с внутренних частей двигателя.
3. Установите мотоцикл на рабочее место.
4. Уровень масла должен находиться между метками максимального 2 (фото 5.3) и минимального уровня 3 в смотровом окне 1, расположенном на правой крышке двигателя.
5. Если уровень масла достигает или находится рядом с меткой максимального уровня 2, масло доливать не требуется.
6. Если уровень масла находится на отметке минимального уровня 3 или ниже ее, необходимо долить рекомендованное масло до метки максимального уровня 2.
7. Выкрутите крышку 4 маслозаливной горловины.
8. Долейте рекомендуемое масло до максимальной отметки. Масло доливайте малыми порциями, периодически контролируя уровень через смотровое окно. Масло рекомендуется не переливать выше максимальной отметки 2.
9. Установите крышку 4 на место и убедитесь в отсутствии утечек.

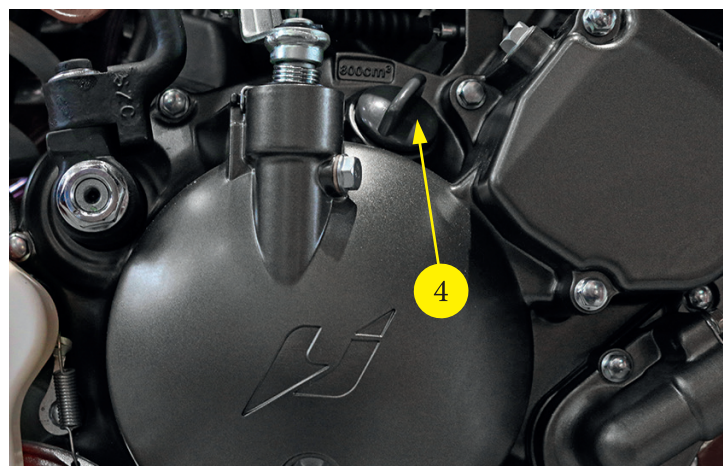
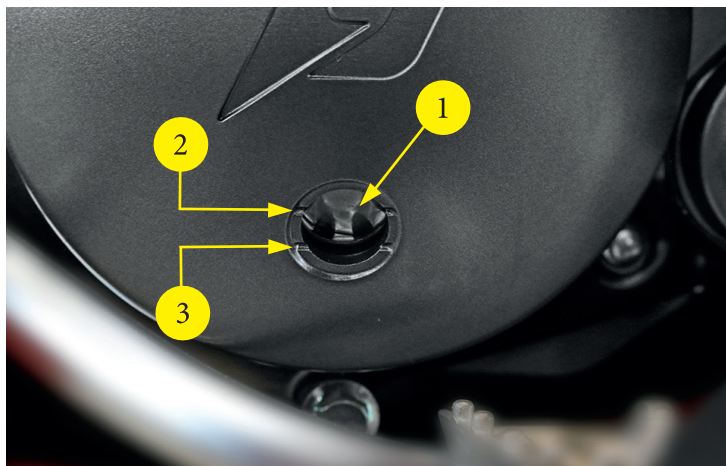

Фото 5.3. Варианты исполнения смотрового окна и крышки горловины двигателей.
1 - смотровое окно с указателями уровня (максимум - «2» и минимум - «3»); 4 – крышка маслозаливной горловины

Проверка уровня и долив масла в двигателях с контролем по щупу.

1. Запустите двигатель и дайте ему поработать три минуты на холостых оборотах, затем остановите его.
2. После остановки двигателя выждите три минуты и дайте маслу стечь с внутренних частей двигателя.
3. Установите мотоцикл на рабочее место.
4. Выкрутите щуп 3 (фото 5.4), совмещенный с крышкой маслозаливной горловины, и протрите его.
5. Вставьте щуп 3 на место, НЕ ЗАКРУЧИВАЯ ЕГО.
6. Вытащите щуп и оцените по рискам 1 и 2 уровень масла.
7. Уровень масла должен находиться между метками максимального 1 и минимального уровня 2.
8. Если уровень масла достигает или находится рядом с меткой максимального уровня 1, масло доливать не требуется. Закрутите щуп.
9. Если уровень масла находится на метке минимального уровня 2 или ниже ее, необходимо долить рекомендованное масло до метки максимального уровня 1.

10. Долейте рекомендуемое масло до верхней отметки 1. Масло доливайте малыми порциями, периодически контролируя уровень по меткам на щупе. Масло рекомендуется не переливать выше максимальной отметки 1.
11. Закрутите щуп 3 на место и убедитесь в отсутствии утечек.

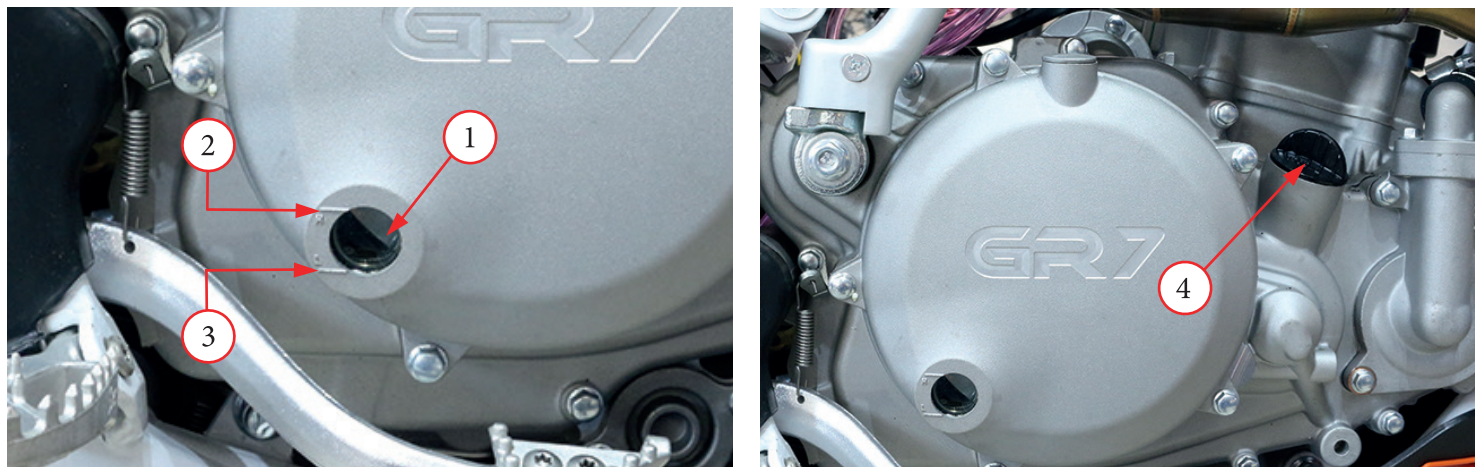

Фото 5.4. Указатель уровня масла в двигателях

Замена трансмиссионного масла в двигателе МТ-250 2Т.

1. Запустите двигатель и дайте ему поработать пять минут на холостых оборотах, затем остановите его.
2. Установите мотоцикл на ровную горизонтальную поверхность.
3. Установите емкость для сбора отработанного масла под двигателем.
4. Выкрутите крышку маслозаливной горловины 1 (фото 5.5).
5. Для слива масла, выкрутите сливной болт 2.
6. Слейте моторное масло полностью.
7. Снимите свечной колпачок 1 (фото 3.3) со свечи 2.
8. Несколько раз прокрутите двигатель рычагом кик-стартера 5 (фото 2.2). Это позволит слить из двигателя остатки моторного масла.
9. Установите сливной болт 2 (фото 5.5) и затяните с рекомендованным моментом 20 Н•м.
10. Залейте рекомендованное масло через маслозаливную горловину до верхней линии в смотровом окне.
11. Проверьте уровень масла, следуя инструкциям, приведенным в разделе "Проверка уровня и долив масла". Проверьте, нет ли утечек масла.

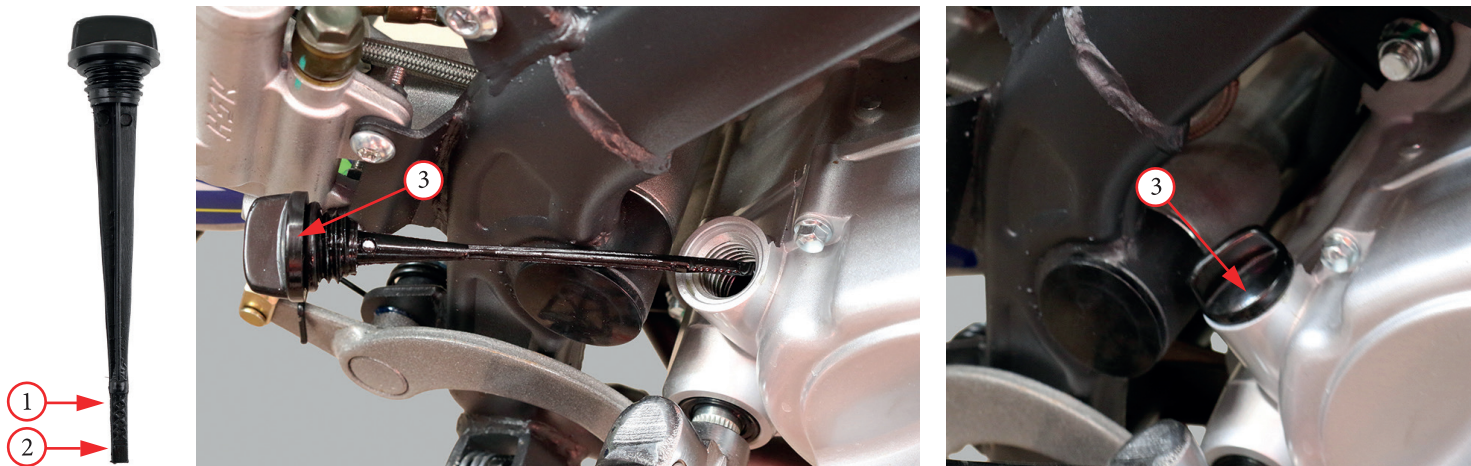

Фото 5.5. Замена масла в двигателе LX1E66MM (MT-250 2T)

Замена моторного масла в двигателях с масляным фильтром.

ВНИМАНИЕ!

Сетчатые масляные фильтры (грубой очистки) можно установить повторно, если они поддаются тщательной очистке от загрязнений, частиц фрикционных дисков сцепления и от частиц металла.

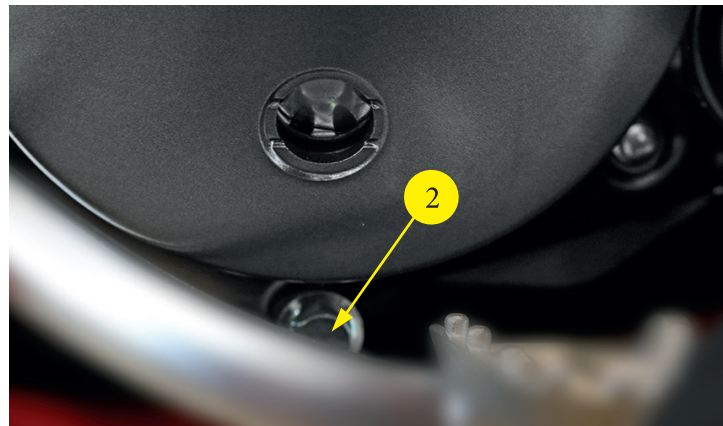
Бумажные масляные фильтры (тонкой очистки) подлежат замене при каждой замене масла!

Неправильная установка масляного фильтра может привести к выходу двигателя из строя. Правильное направление установки фильтра 4 указано на фото 5.5.2.

1. Запустите двигатель и дайте ему поработать пять минут на холостых оборотах, затем остановите его.
2. Установите мотоцикл на ровную горизонтальную поверхность.
3. Установите емкость для сбора отработанного масла под двигателем.
4. Выкрутите крышку маслозаливной горловины 5 (фото 5.5.2).
5. Для слива масла, выкрутите болты справа 2 и слева 1, сливной болт 3 с шайбой, как указано на фото 5.5.1.
6. Слейте моторное масло полностью.
7. Снимите свечной колпачок 1 (фото 3.3) со свечи 2.
8. Несколько раз прокрутите двигатель рычагом кик-стартера 5 (фото 2.2). Это позволит слить из двигателя остатки моторного масла.
9. Выкрутите болты крепления крышки масляного фильтра 6 (фото 5.5.1) и снимите уплотнительное кольцо.
10. Извлеките масляный фильтр-сетку (либо бумажный фильтр с пружиной) 4 (фото 5.5.2), а также фильтры-сетки 1 и 2.
11. Замените или промойте масляный фильтр и фильтры-сетки в бензине, высушите и установите их в посадочные места.
12. Установите сливные болты 1 (фото 5.5.1), 2 и 3 и затяните с рекомендованным моментом 20 Н•м.
13. Смажьте маслом уплотнительное кольцо и установите его на крышку.
14. Установите крышку масляного фильтра и затяните двумя болтами 6.
15. Залейте рекомендованное масло через маслозаливную горловину до верхней линии на смотровом окне.
16. Проверьте уровень масла, следуя инструкциям, приведенным в разделе «Проверка уровня и долив масла». Проверьте, нет ли утечек масла.



Фото 5.5.1. Замена моторного масла в двигателях с масляным фильтром



Фото 5.5.2. Части масляного фильтра

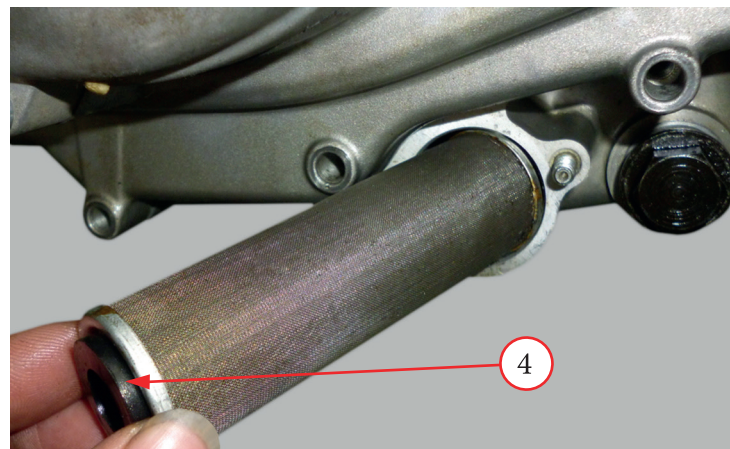
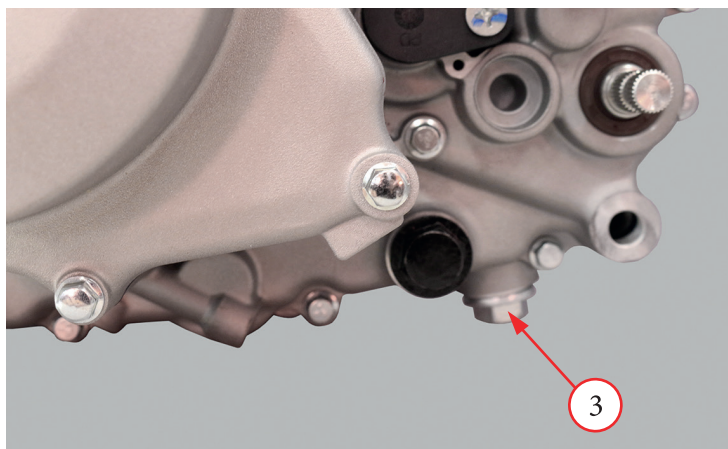
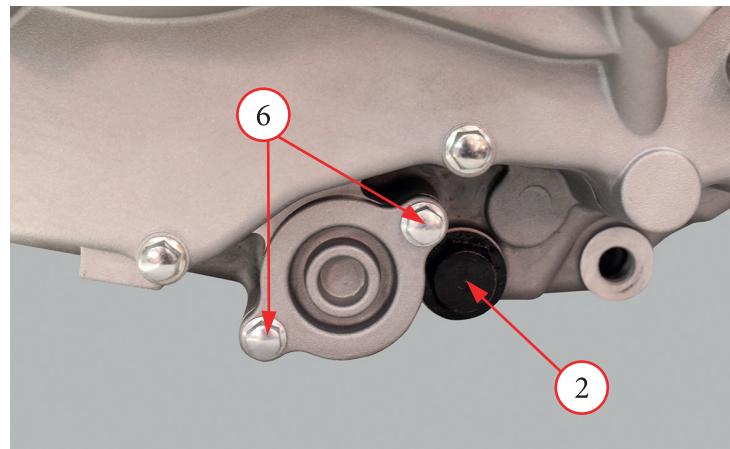
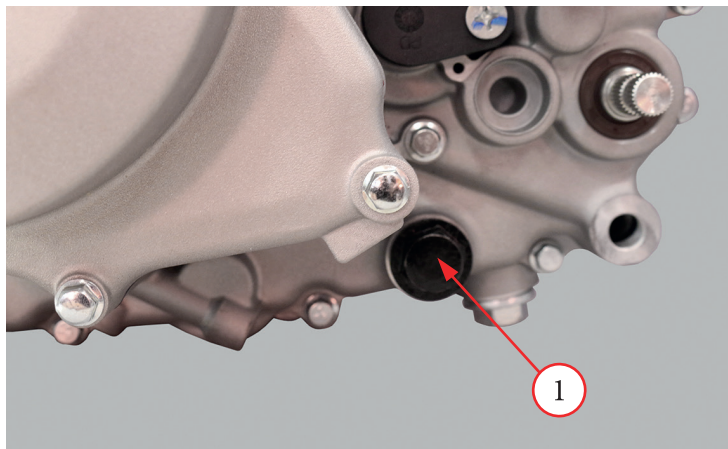

Замена моторного масла в двигателе с фильтр-сеткой.

1. Запустите двигатель и дайте ему поработать пять минут на холостых оборотах, затем остановите его.
2. Установите мотоцикл на ровную горизонтальную поверхность.
3. Установите емкость для сбора отработанного масла под двигателем.
4. Выкрутите крышку маслозаливной горловины 1 (фото 5.5.3).
5. Выкрутите сливной болт на левой стороне двигателя 2 и извлеките фильтр-сетку 3.
6. Для полного слива масла, выкрутите сливной болт, расположенный на нижней стороне двигателя 4.
7. Слейте моторное масло полностью.
8. Снимите свечной колпачок со свечи.
9. Несколько раз прокрутите двигатель рычагом кик-стартера. Это позволит слить из двигателя остатки моторного масла.
10. Промойте фильтр-сетку 3 в бензине, высушите и установите в посадочное место.
11. Установите сливные болты 2 и 4 и затяните с рекомендованным моментом 20 Н•м.
12. Через маслозаливную горловину залейте рекомендованное масло до верхнего уровня.

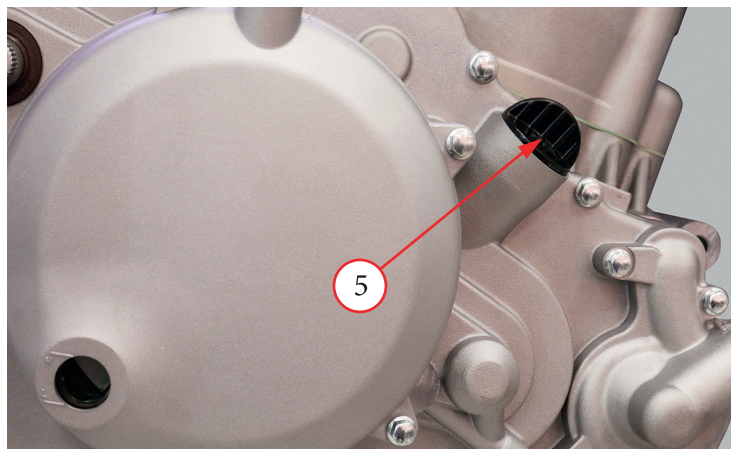
13. Проверьте уровень масла, следуя инструкциям, приведенным в разделе «Проверка уровня и долив масла». Проверьте, нет ли утечек масла.



Фото 5.5.3. Замена моторного масла в двигателе с фильтр-сеткой

5.3 СИСТЕМА ЖИДКОСТНОГО ОХЛАЖДЕНИЯ

Для мощных и высокооборотистых двигателей производитель применяет систему жидкостного охлаждения. Система жидкостного охлаждения мотоцикла предназначена для отвода тепла от двигателя с помощью рубашки охлаждения, встроеной в цилиндр и головку цилиндра.

Грамотное техническое обслуживание системы будет способствовать безотказной работе двигателя и позволит предотвратить замерзание, перегрев и коррозию двигателя.

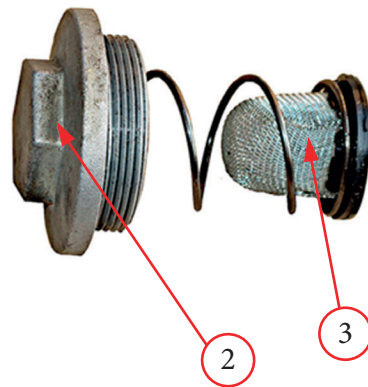
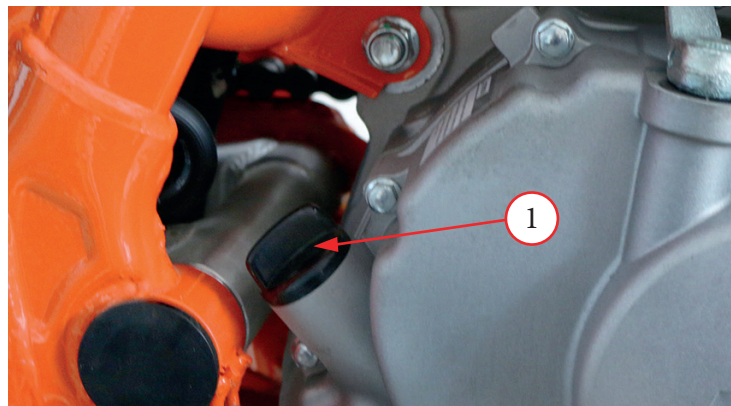
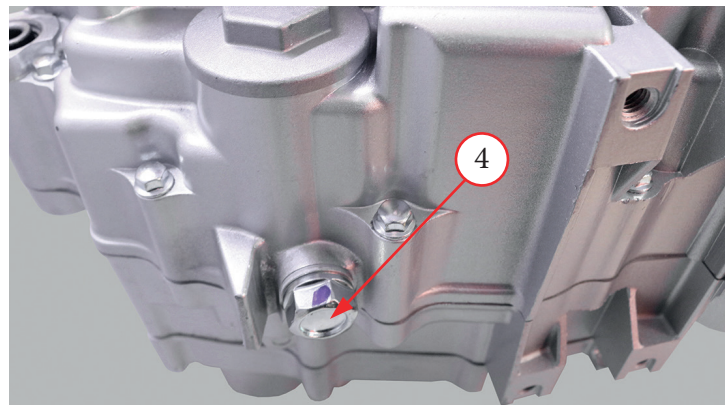
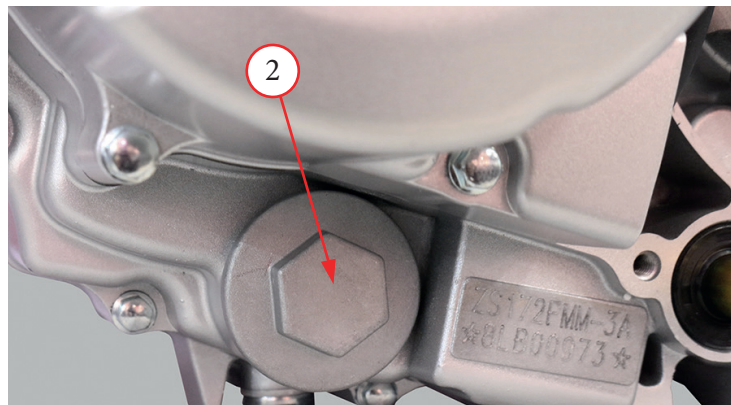
РЕКОМЕНДАЦИИ. Используйте высококачественную этиленгликолевую охлаждающую жидкость, с содержанием ингибиторов коррозии, специально предназначенную для использования в алюминиевых двигателях. Необходимая информация об охлаждающей жидкости указана на упаковке.

ВНИМАНИЕ!

Система охлаждения мотоцикла заполнена на сборочном предприятии 50% раствором антифриза и дистиллированной воды. Такая охлаждающая жидкость рекомендуется для большинства температурных условий и обеспечивает хорошую защиту от коррозии.

При концентрации антифриза менее 40% невозможно обеспечить достаточную защиту системы охлаждения от коррозии.

Не рекомендуется увеличивать концентрацию антифриза, поскольку это приведет к снижению эффективности системы охлаждения. Охлаждающая жидкость с высокой концентрацией антифриза (до 60 %) должна применяться исключительно в условиях минусовых температур. Регулярно проверяйте систему охлаждения, если мотоцикл эксплуатируется в зимнее время в условиях минусовых температур.

Проверка, замена и долив охлаждающей жидкости производятся только при установке мотоцикла на ровной и твердой поверхности. Это исключит ошибки при контроле уровня жидкости.

Проверка уровня охлаждающей жидкости.



Проверяйте уровень охлаждающей жидкости перед каждым выездом! Проверку уровня следует проводить на холодном двигателе. Не открывайте крышку радиатора на горячем двигателе!

Осторожно – опасность ожога!

Храните охлаждающую жидкость в недоступном для детей месте! Охлаждающая жидкость токсична. При попадании охлаждающей жидкости в глаза, немедленно промойте глаза большим количеством воды и проконсультируйтесь с врачом!

1. Установите мотоцикл на рабочее место.
2. Убедитесь в том, что двигатель мотоцикла холодный.
3. Откройте крышку радиатора 1 (фото 5.6).
4. Проверьте уровень охлаждающей жидкости. Корректным считается уровень 2, когда радиатор заполнен до нижней кромки заливной горловины.



Фото 5.6. Контроль уровня охлаждающей жидкости

5.4 ВОЗДУШНЫЙ ФИЛЬТР

Правильное и своевременное техническое обслуживание воздушного фильтра является чрезвычайно важным для вашего мотоцикла. Грязный, влажный, изношенный воздушный фильтр позволит грязи, пыли и другим веществам беспрепятственно попасть в двигатель. К воздушному фильтру мотоцикла предъявляются особые требования. Для замены используйте только оригинальный фильтрующий элемент, предназначенный для модели именно вашего мотоцикла.

Фильтрующий элемент воздушного фильтра подлежит более частому обслуживанию или замене при эксплуатации мотоцикла во влажных или пыльных условиях.

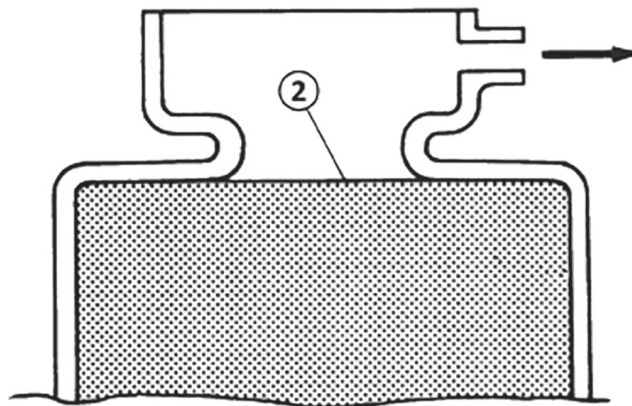
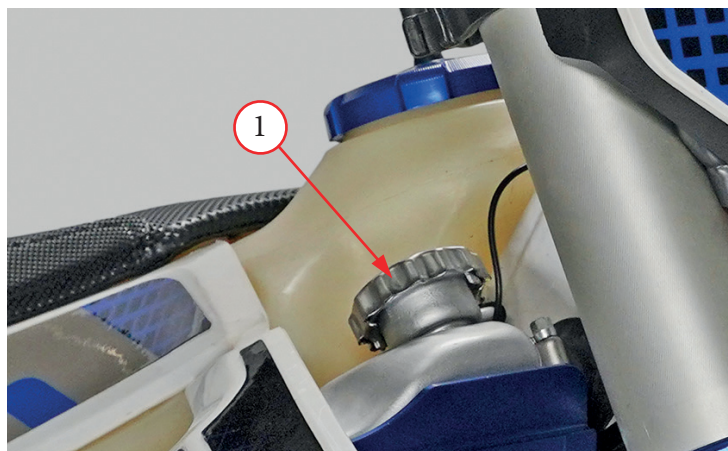
Пренебрежение процедурами по уходу за фильтрующим элементом может привести к износу или повреждениям двигателя, дорогостоящему ремонту, падению мощности двигателя, появлению нагара на клапанах и загрязнению свечи зажигания.

Правильное и своевременное обслуживание воздушного фильтра позволит обеспечить продолжительную и безотказную службу двигателя, а также избежать дорогостоящего ремонта, потери мощности, чрезмерного расхода топлива и прочих поломок.

Обслуживание воздушного фильтра.

ВНИМАНИЕ!

Неправильная установка воздушного фильтра может привести к попаданию грязи в двигатель и привести к быстрому износу поршневых колец и цилиндра.

1. Освободите доступ к корпусу воздушного фильтра (процедура может отличаться, в зависимости от модели мотоцикла).
2. Отсоедините язычок фиксатора воздушного фильтра 1 (фото 5.7) и снимите узел воздушного фильтра в сборе 2 (фильтрующий элемент 3 на жестком каркасе 4).
3. Снимите поролоновый фильтрующий элемент 3 с жесткого каркаса 4. Будьте предельно аккуратны, чтобы не повредить фильтрующий элемент.
4. Тщательно протрите внутреннюю поверхность корпуса воздушного фильтра.
5. Промойте фильтрующий элемент 3 с помощью специального средства для очистки воздушных фильтров (Приложение Д). В исключительных случаях можно использовать мягкие негорючие растворители. Никогда не используйте бензин для очистки воздушного фильтра, так как это легко может привести фильтрующий элемент 3 в негодность.
6. Промойте фильтрующий элемент 3 в теплом мыльном растворе, прополощите и тщательно просушите.
7. После просушки элемента необходимо пропитать его специальным маслом для пропитки поролоновых фильтров (Приложение Д). Для пропитки элемента необходимо нанести масло на всю его внутреннюю и внешнюю поверхность, втирая масло

руками. Излишки масла удалите выжиманием.

8. Произведите сборку воздушного фильтра 2, одев фильтрующий элемент 3 на жесткий каркас 4. Будьте предельно аккуратны, чтобы не повредить фильтрующий элемент.
9. Нанесите тонкий слой консистентной смазки «В» на уплотнительную кромку воздушного фильтра «а».
10. Установите воздушный фильтр в сборе 2 в корпус воздушного фильтра.
11. Направьте, внутри короба, фиксатор воздушного фильтра 5 в направляющую втулку 6.
12. Аккуратно разместите уплотнительную кромку воздушного фильтра «а» на прилегающей поверхности корпуса воздушного фильтра таким образом, чтобы исключить проникновение загрязнений.
13. Надежно зафиксируйте воздушный фильтр в сборе 2 язычком фиксатора 1.



Фото 5.7. Обслуживание воздушного фильтра



Фото 5.7. Обслуживание воздушного фильтра

5.5 РЕГУЛИРОВКА СВОБОДНОГО ХОДА РУКОЯТКИ АКСЕЛЕРАТОРА

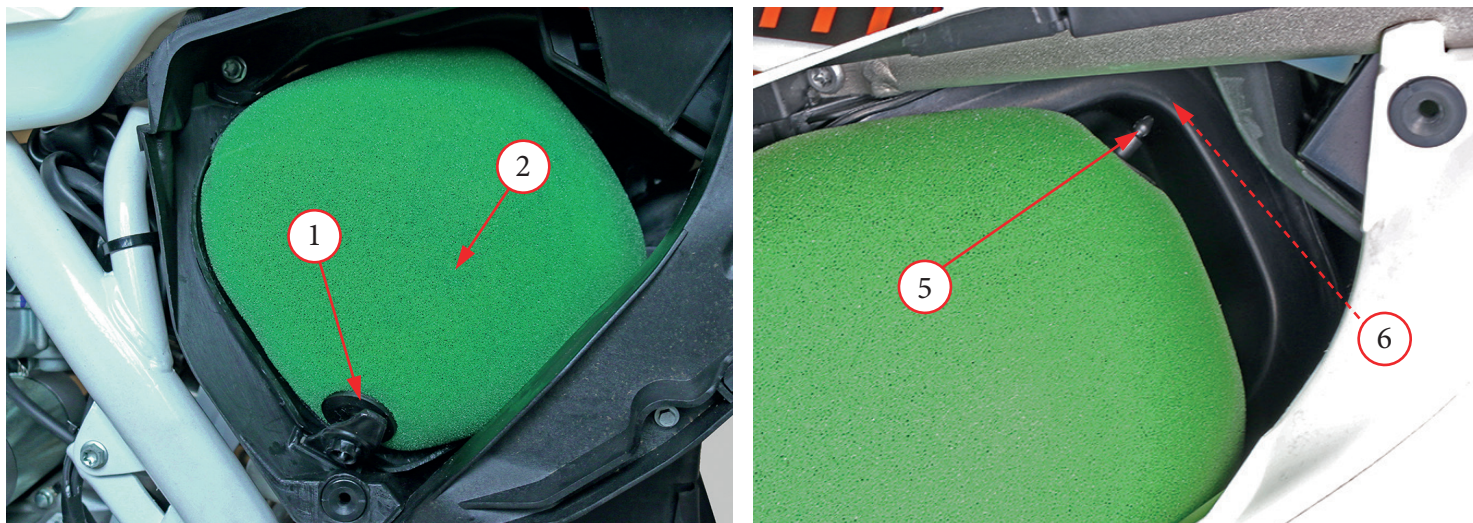
Проверка свободного хода.

Рукоятка акселератора 1 (фото 5.8) должна иметь свободный ход «А», который составляет 3–5 мм. При необходимости отрегулируйте до этого значения.

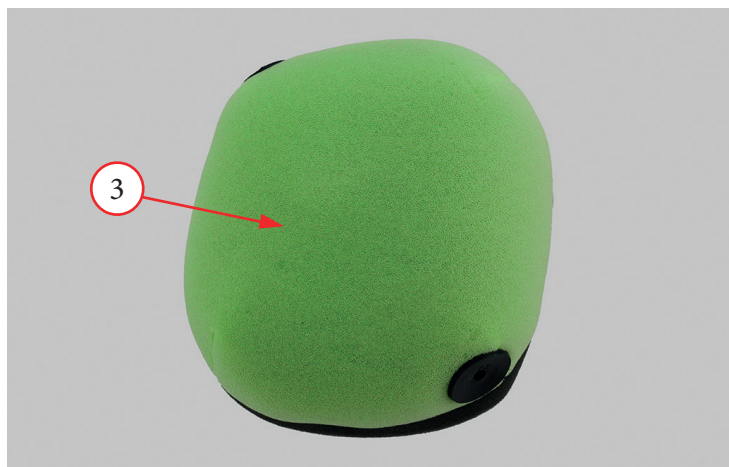
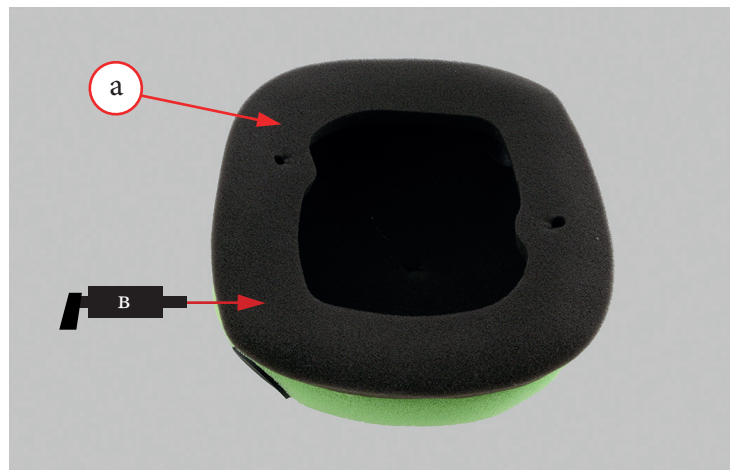
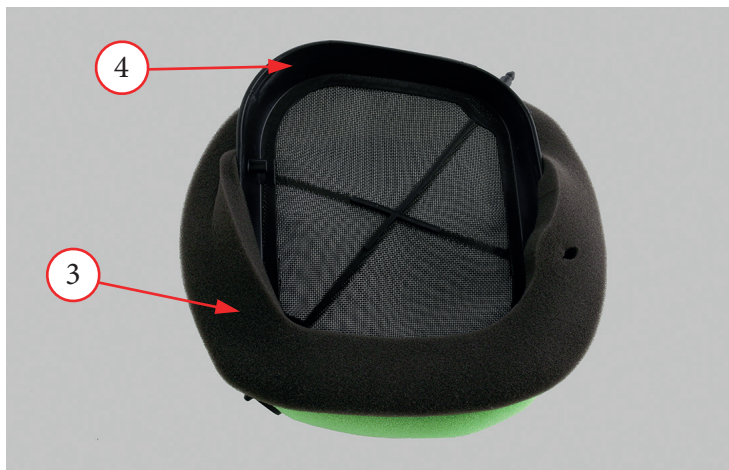

Фото 5.8. Регулировка свободного хода рукоятки акселератора

Регулировка.

Регулировка проводится с помощью регулятора, расположенного на рукоятке акселератора. Для регулировки:

1. Сдвиньте в сторону резиновый пылезащитный чехол 2.
2. Ослабьте контргайку 3.
3. Вращайте регулятор 4: для уменьшения свободного хода в направлении «-»; для увеличения свободного хода регулятора в направлении «+».

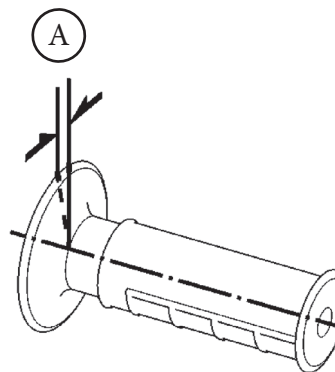
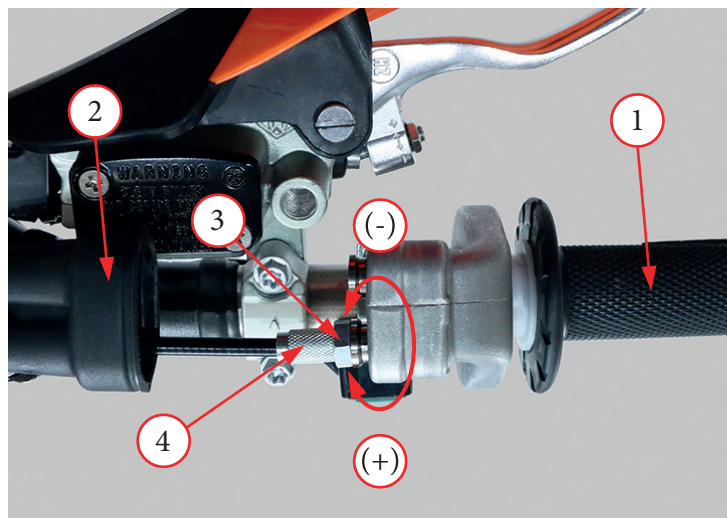
4. Чтобы убедиться в плавности хода, выкрутите на себя рукоятку 1 до упора, и после того как вы ее отпустите, она должна вернуться в изначальное положение под действием возвратной пружины дроссельной заслонки.
5. Проверьте состояние тросов, идущих от ручки управления дроссельной заслонкой к карбюратору. Замените трос при наличии на нем заломов, задигов и иных повреждений.
6. Проверьте трос на натяжение и перегибы во всех положениях руля.
7. Смажьте трос для предотвращения его преждевременного износа или коррозии.
8. Затяните контргайку 3 с моментом 4 Н·м и верните на место пылезащитный чехол 2.

5.6 РЕГУЛИРОВКА ХОЛОСТОГО ХОДА

Помните, что регулировка холостого хода не является реальным средством от имеющихся проблем в системе подачи топлива двигателя мотоцикла. Регулировка холостого хода также не решает и не компенсирует прочие неисправности в двигателе. Если у вас возникли проблемы и регулировка холостого хода не помогает, обратитесь к вашему дилеру для проведения диагностики и устранения имеющихся неисправностей.

Для точной регулировки прогрейте двигатель до рабочей температуры, а затем:

1. Установите мотоцикл на ровную горизонтальную поверхность.
2. Убедитесь, что мотоцикл находится на нейтральной передаче.
3. Если двигатель не прогрет, дайте ему поработать в течение 5-10 минут перед началом регулировки.
4. Отрегулируйте частоту оборотов холостого хода с помощью винта регулировки холостого хода 1 (фото 5.9).
5. Для увеличения оборотов крутите винт 1 в направлении «+», для уменьшения оборотов крутите винт 1 в направлении «-».



Фото 5.9. Регулировка холостых оборотов

Двигатель	Частота вращения
Четырехтактный	1800 ± 100 об/мин.
Двухтактный	1350 ± 100 об/мин.

ВНИМАНИЕ!

Перед началом поездки, после того, как двигатель был запущен (независимо от того холодный он или прогретый), дайте поработать двигателю 3–5 минут в режиме холостого хода, чтобы масло попало на все важные компоненты в двигателе.

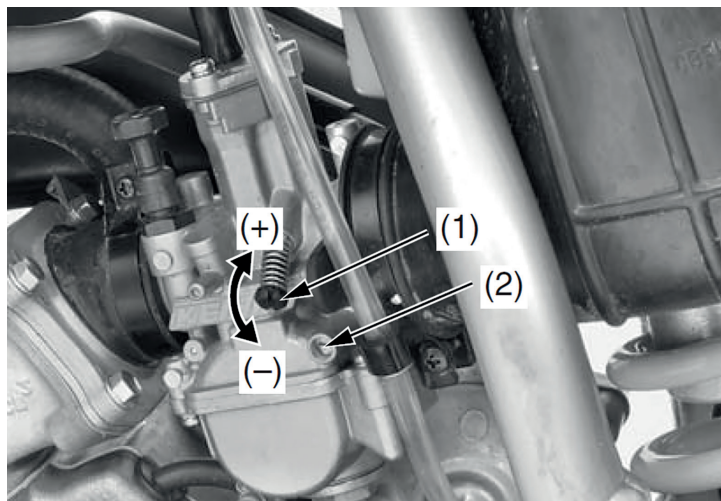
5.7 РЕГУЛИРОВКА СЦЕПЛЕНИЯ

Проверка свободного хода рычага сцепления.

Для обеспечения максимальной производительности и долговечности сцепления, проверьте величину свободного хода рычага сцепления «А» (фото 5.10), который должен составлять 10-20 мм. Отсутствие свободного хода может привести к преждевременному износу сцепления.

При необходимости отрегулируйте до указанного значения.

Регулировка свободного хода рычага сцепления.

Регулировка сцепления требуется, если двигатель глохнет при включении передачи или мотоцикл проявляет тенденцию к самопроизвольному перемещению вперед, а также если сцепление буксует, вызывая отставание разгона от увеличения частоты вращения вала двигателя.

Нормальный свободный ход «А» (фото 5.10) рычага сцепления 4 составляет 10-20 мм.

1. Сдвиньте в сторону резиновый пылезащитный чехол 1.
2. Ослабьте стопорную гайку 2 (на некоторых моделях стопорная гайка отсутствует).
3. Для уменьшения свободного хода поворачивайте регулятор троса 3 в направлении «-», для увеличения свободного хода поворачивайте регулятор троса в направлении «+».
4. Затяните стопорную гайку 2 и проверьте регулировку.

Если регулятор затянут до предела, либо не удастся добиться правильной величины свободного хода с помощью регулятора троса со стороны рычага сцепления, необходимо полностью вкрутить регулятор и затем отпустить его на один оборот, а для регулировки свободного хода воспользоваться регулятором, расположенном на двигателе.



Фото 5.10. Регулировка свободного хода рычага сцепления (варианты исполнения)

Регулировка сцепления на двигателе.

Регулировка сцепления на двигателе используется в случае, если возможности регулировки с помощью регулятора троса со стороны рычага сцепления исчерпаны, либо если не удастся добиться необходимой величины свободного хода.

1. Ослабьте стопорную гайку 1 (фото 5.11).
2. Для уменьшения свободного хода закручивайте гайку регулятора троса 2 в направлении «-», для увеличения свободного хода закручивайте гайку регулятора троса 2 в направлении «+».
3. Затяните стопорную гайку 1 и проверьте регулировку.
4. При необходимости, проведите окончательную регулировку при помощи регулятора троса со стороны рычага сцепления.

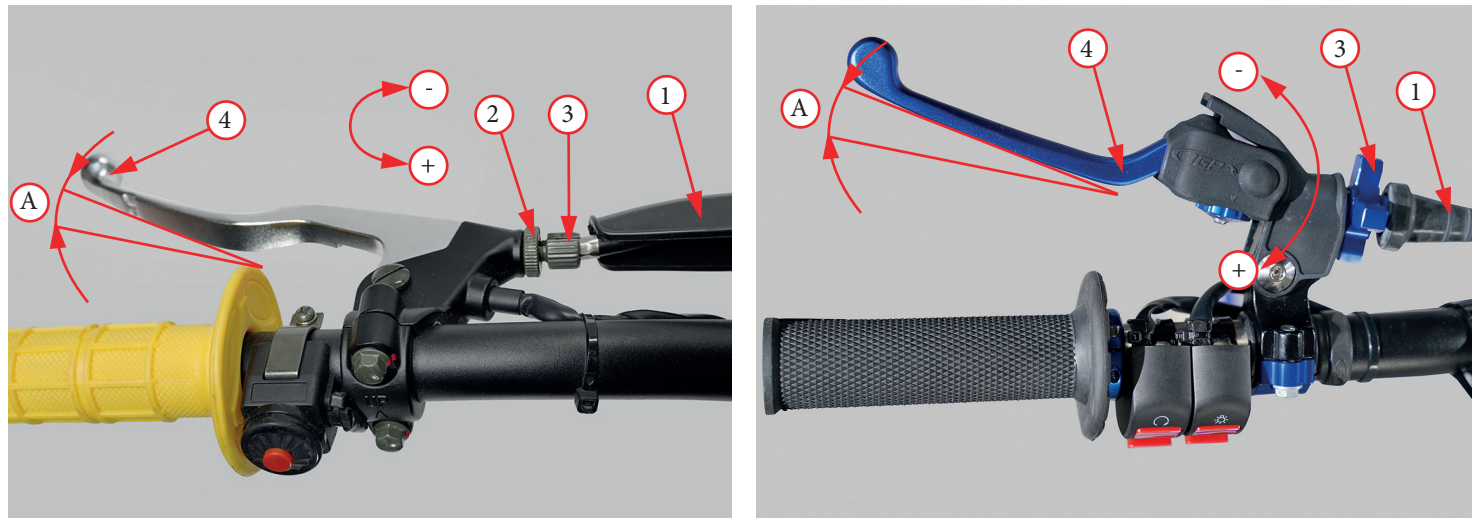
Запустите двигатель, нажмите рычаг сцепления и включите передачу. Убедитесь, что двигатель не глохнет и мотоцикл не двигается вперед. Постепенно отпускайте рычаг сцепления и открывайте дроссельную заслонку. Мотоцикл должен плавно тронуться с места и начать движение.

Если не удастся отрегулировать величину свободного хода, или сцепление работает неправильно, это может указывать на износ или повреждение троса, либо на износ дисков сцепления.



Фото 5.11. Регулировка сцепления на двигателе

5.8 РЫЧАГ ПЕРЕКЛЮЧЕНИЯ ПЕРЕДАЧ

1. Рычаг переключения передач 2 (фото 5.12) должен быть надежно закреплен на валу.
2. Положение рычага на валу можно регулировать. Для удобства переключения передач, вы можете снять рычаг 2 с вала, открутив фиксирующий болт 1, и переставить его на нужный угол в зависимости от ваших предпочтений и удобства.
3. После перестановки надежно зафиксируйте винт 1.

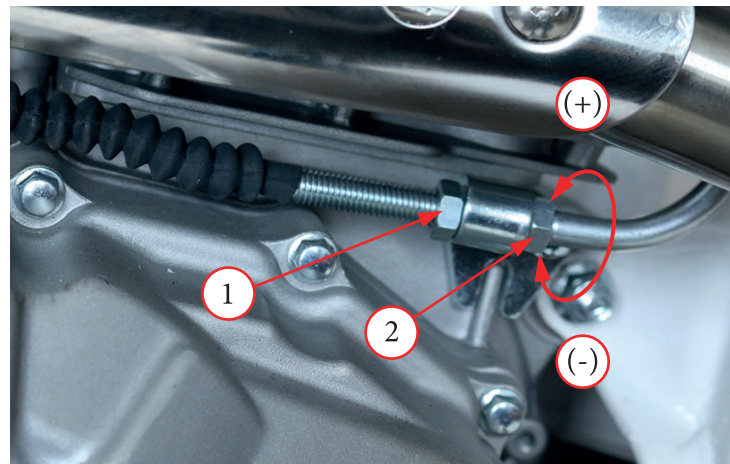

Фото 5.12. Регулировка положения рычага передач

5.9 СВЕЧА ЗАЖИГАНИЯ

Рекомендуемая свеча зажигания для используемых двигателей.

Использование свечи зажигания с неверным калильным числом или неправильным зазором может привести к выходу двигателя из строя. Применение некоторых типов свечей зажигания нерезисторного типа может вызвать неисправность системы зажигания.

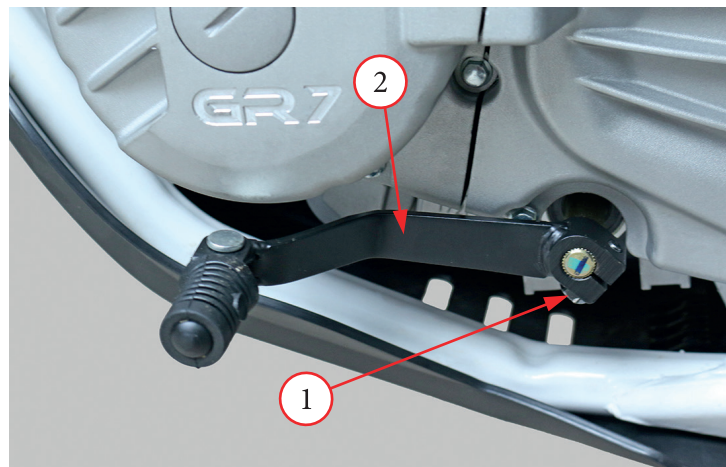
На мотоциклах могут применяться свечи с иридиевым покрытием центрального электрода и платиновым покрытием бокового электрода.

При обслуживании свечей зажигания свечи с иридиевым покрытием центрального электрода и платиновым покрытием бокового электрода соблюдайте следующие правила:

- Запрещается проводить чистку свечей механическим способом. Если электроды покрыты отложениями или грязью, замените свечу.
- Для проверки зазора между электродами используйте только проволочный щуп. Не используйте плоские щупы. Это может привести к повреждению иридиевого и платинового покрытия электродов.
- Запрещается регулировать зазор между электродами. Если зазор не соответствует требованиям, замените свечу.

Осмотр и замена свечи зажигания.

1. Снимите колпачок 1 (фото 3.3) высоковольтного провода со свечи зажигания 2.
2. Удалите загрязнения вокруг свечи зажигания и из свечного колодца любым удобным способом. Например, продуйте свечной колодец сжатым воздухом.
3. Выкрутите свечу зажигания при помощи свечного ключа соответствующего размера.
4. Ориентируясь на фото 5.13, оцените состояние свечи. Если используется новая свеча, необходимо совершить пробную поездку до проведения проверки. На проявление цвета потребуется некоторое время.



Фото 5.13. Состояния свечи зажигания

На фотографиях выше видно четыре основных состояния свечи зажигания (слева направо):

- Нормальная/чистая свеча зажигания имеет светло-коричневый центр и не имеет видимых следов износа вокруг электрода.
 - Полностью черная, без блеска, свеча зажигания говорит о том, что двигатель работает на обогащенной смеси, то есть количество топлива в поступающей смеси выше необходимого. Работа двигателя на богатой смеси не так губительна для двигателя, как на бедной, но также сказывается на производительности и надежности. Произведите настройку качества смеси как можно скорее, не откладывая данную процедуру.
 - Свеча зажигания с ярким белым центром указывает на то, что двигатель работает на обедненной смеси, то есть количество топлива в поступающей смеси существенно ниже необходимого. Эксплуатация мотоцикла на бедной смеси губительна для двигателя мотоцикла, так как приводит к повышенной температуре в камере сгорания и детонации, а также чревата прогаром клапанов или поршня. Срочно требуется регулировка качества смеси. Если ваша свеча выглядит так, обратитесь к дилеру.
 - Свеча темно-коричневого или черного цвета, с маслянистым блеском, говорит о загрязнении свечи маслом. Такое состояние свечи говорит о неисправности, в результате которой масло попадает в цилиндр и сгорает вместе с топливом. Подобная неисправность также может сопровождаться густым белым (сизым) дымом из выхлопной трубы. Наличие масла в камере сгорания – не редкость, однако если вы неоднократно сталкиваетесь с подобной проблемой – обратитесь к дилеру.
5. Если свеча имеет нормальный цвет, переходите к шагу 7. Если свеча загрязнена, перейдите к шагу 6.
 6. Если свеча замаслена или на ней отложились продукты сгорания, и нет возможности заменить ее на месте, можно попробовать ее очистить. Например, прокалить на открытом огне (в другом помещении) или воспользоваться растворителем с

высокой температурой возгорания. В крайнем случае, можно также использовать щетку из мягкой проволоки или похожий инструмент. Не рекомендуется использовать наждачную бумагу, т.к. велика вероятность повреждения электрода, что может привести к повышенному нагарообразованию. Очистку свечи следует применять только в экстренных случаях. При первой же возможности, замените свечу на новую.

7. Осмотрите электроды на предмет износа и отложений, уплотнительную шайбу на предмет повреждений и изоляцию на предмет трещин. При обнаружении неисправностей произведите замену.
8. Проверьте зазор «А» (фото 5.14) между электродами с помощью проволочного щупа. Если зазор не соответствует требованиям, замените свечу на новую. Рекомендованный зазор: 0,8-0,9 мм.



Фото 5.14.
Зазор электродов свечи зажигания

9. Перед установкой свечи на место, убедитесь в том, что резьба свечи очищена от грязи. Чтобы избежать перекоса/повреждения резьбы, вкрутите свечу на место вручную.
10. Используйте свечной ключ соответствующего размера, чтобы надежно затянуть свечу зажигания:
 - При установке старой свечи: на $\frac{1}{8}$ оборота после вкручивания рукой до упора.
 - При установке новой свечи ее затяжку следует проводить в два этапа, во избежание отворачивания:
 - а) сначала, затяните свечу:
NGK: на $\frac{1}{2}$ оборота после вкручивания рукой до упора. DENSO: на 1 оборот после вкручивания рукой до упора.
 - б) далее ослабьте затяжку свечи.
 - в) затем снова доверните свечу: на $\frac{1}{8}$ оборота после закручивания рукой до упора.
11. Установите колпачок 1 (фото 3.3) высоковольтного провода на свечу зажигания 2.

5.10 ТОРМОЗНАЯ СИСТЕМА

Ваш мотоцикл оснащен гидравлическими дисковыми тормозами как на переднем, так и на заднем колесе. Гидравлические тормоза используют тормозную жидкость для своей работы. Резервуары для тормозной жидкости встроены в тормозные цилиндры переднего и заднего тормоза. Ниже описаны процедуры регулировки тормозных рычагов и проверки уровня тормозной жидкости.

Регулировка рычага переднего тормоза (на некоторых моделях данная регулировка отсутствует).

1. Ослабьте контргайку 1 (фото 5.15).
2. Для уменьшения свободного хода рычага необходимо поворачивать регулятор 2 по часовой стрелке в направлении «+» шестигранным ключом соответствующего размера.
3. Для увеличения свободного хода рычага необходимо поворачивать регулятор 2 против часовой стрелки в направлении «-».
4. Удерживая регулятор 2, затяните контргайку 1 с моментом 6 Н·м.
5. Выжмите рычаг тормоза 3, отпустите его, затем раскрутите колесо и убедитесь в его свободном вращении. Повторите эту операцию несколько раз.
6. Проверьте величину свободного хода «А», плавно выжимая рычаг до начала срабатывания тормозных механизмов. Свободный ход «А» рычага переднего тормоза должен составлять не менее 3 мм.



Фото 5.15. Регулировка передних тормозов

ВНИМАНИЕ!

При отсутствующем свободном ходе на рычаге переднего тормоза или его величине менее 3 мм, в тормозной системе будет нарастать давление, что может привести к выходу тормозной системы из строя из-за перегрева.

Если величина свободного хода превышает 20 мм, это может указывать на проникновение воздуха в тормозную систему. В таком случае необходимо провести прокачку тормозной системы.

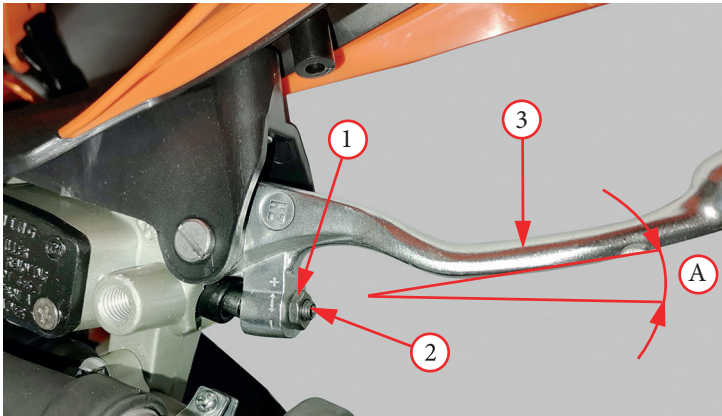
Регулировка высоты педали заднего тормоза.

Высота педали заднего тормоза должна быть приблизительно на одном уровне с правой подножкой.

1. Отсоедините пружину 1 (фото 5.16).
2. Ослабьте контргайку 2.
3. Поворачивая толкатель 5, добейтесь максимальной величины свободного хода «А».
4. Ослабив контргайку 2, поворачивайте регулировочный болт 3, чтобы установить необходимую высоту педали заднего тормоза.
5. Поворачивая толкатель 5, отрегулируйте свободный ход «А» таким образом, чтобы его величина составляла 3-5 мм. При необходимости, откорректируйте высоту педали заднего тормоза.
6. Удерживая регулировочный болт 3, затяните контргайку 2 с рекомендованным моментом 20 Н•м.
7. Удерживая толкатель 5, затяните контргайку 4 с рекомендованным моментом 10 Н•м.
8. Установите пружину 1 на место.

ВНИМАНИЕ!

Свободный ход «А» педали заднего тормоза должен составлять 3–5 мм. При отсутствующем свободном ходе на педали заднего тормоза или его величине менее 3 мм в тормозной системе будет нарастать давление, что может привести к выходу тормозной системы из строя из-за перегрева.



Фото 5.16. Регулировка высоты педали тормоза

Проверка уровня тормозной жидкости в переднем и заднем тормозном контуре.

Уровень тормозной жидкости уменьшается по мере износа тормозных колодок.

Проверьте уровень жидкости на вертикально стоящем мотоцикле.

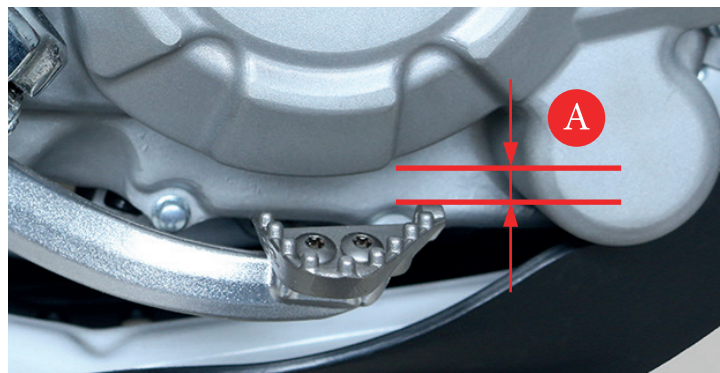
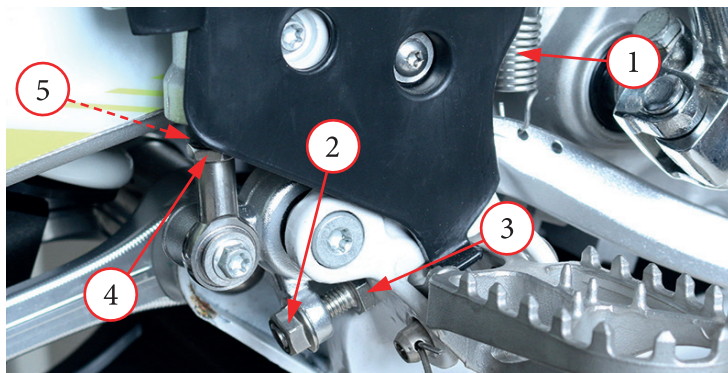
Он должен быть выше середины смотрового окна 1 (фото 5.17). Если уровень находится на этой отметке или ниже нее, проверьте состояние тормозных колодок.

Изношенные колодки подлежат замене. Если колодки не изношены, проверьте тормозную систему на наличие протечек.



Фото 5.17. Контроль и долив тормозной жидкости

ВНИМАНИЕ!

Используйте тормозную жидкость только стандарта, который указан на крышке цилиндра (DOT3 или DOT4).

Добавление тормозной жидкости в передний и задний тормозные контуры.

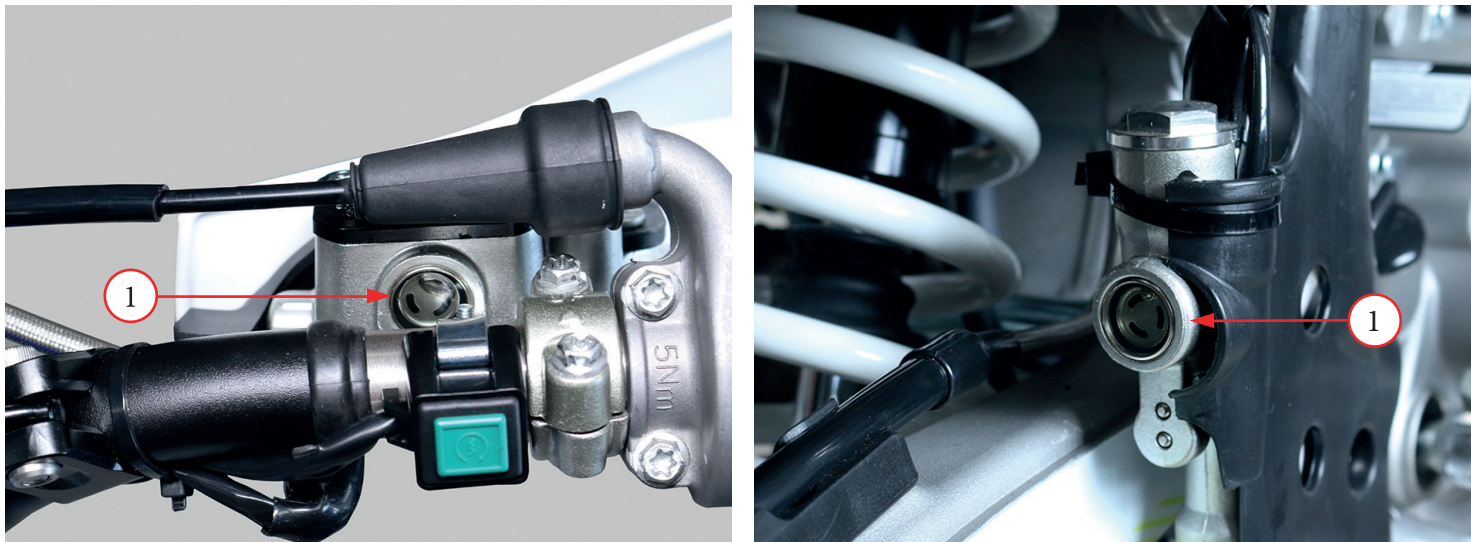

Пролитая тормозная жидкость способна повредить пластиковые и окрашенные поверхности. Также она повреждает резиновые компоненты.

Тормозная жидкость может вызывать раздражение кожи. Избегайте контакта с кожей и глазами. Если тормозная жидкость попала в глаза, промойте большим количеством воды и обратитесь к врачу.

При открывании крышки бачка тормозной жидкости примите меры предосторожности: перед открыванием необходимо убедиться в том, что бачок находится в горизонтальном положении.

Тормозная жидкость гигроскопична, поэтому для замены используйте только тормозную жидкость, поставляемую в герметичных емкостях. Не смешивайте различные типы тормозных жидкостей, они могут быть не взаимозаменяемы.

1. Очистите всю грязь и пыль с крышки резервуара 1 (фото 5.17).) для пополнения необходимого контура.
2. Выкрутите винты 2 из крышки резервуара (передний контур), поворачивая их против часовой стрелки. Выкрутите крышку 1 (задний контур).
3. Будьте осторожны, чтобы не повредить резиновую диафрагму, которая находится под крышкой. Снимите крышку 1.
4. Залейте в резервуар тормозную жидкость до отметки максимального уровня. Не допускайте перелива. Всегда используйте жидкость из запечатанной бутылки.
5. Установите на место диафрагму и крышку резервуара 1.
6. Затяните винты 2 крышки переднего контура с моментом 1 Н·м. Затяните крышку 1 заднего контура.
7. Нажмите рычаг (педаль) тормоза, чтобы убедиться, что тормоза работают должным образом.
8. Проверьте тормозные шланги и суппорты на наличие утечек.



Фото 5.17. Долив тормозной жидкости в контуры

5.11 ИЗНОС ТОРМОЗНЫХ КОЛОДОК

Скорость износа тормозных колодок зависит от стиля вождения и дорожных условий. Обычно колодки изнашиваются быстрее на мокрых и грязных дорогах. Проверяйте состояние тормозных колодок при каждом периодическом техническом обслуживании.

Передние и задние тормозные колодки.

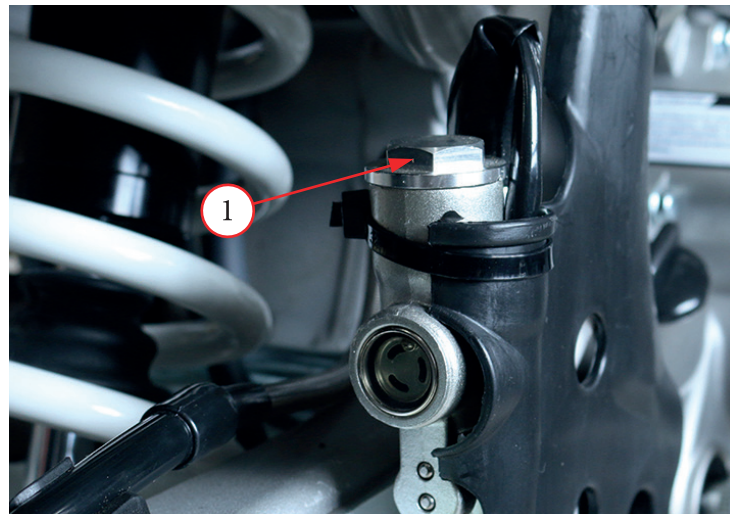
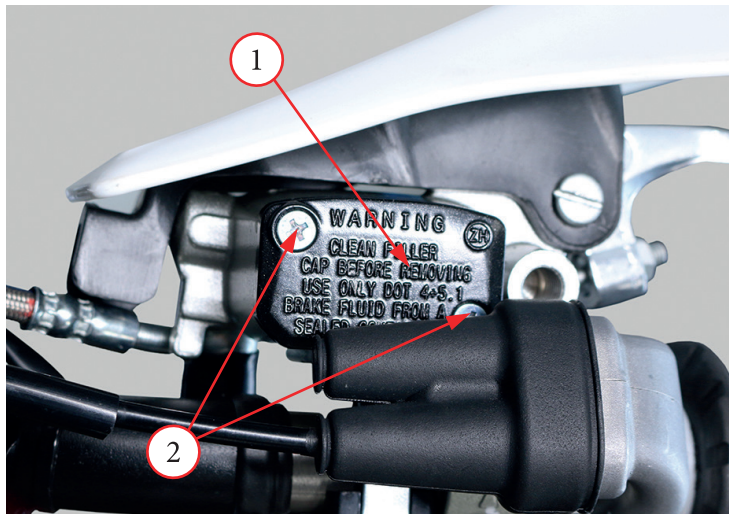
Для определения износа необходимо осмотреть тормозные колодки сквозь колеса. Если толщина «а» (фото 5.18) любой из колодок уменьшилась до 1 мм, подлежат замене обе колодки.

При обнаружении неравномерного износа колодок, требуется профилактика тормозной системы (очистка и смазка направляющих, тормозного поршня). Если одна сторона колодок изношена сильнее, чем другая, обратитесь к вашему дилеру, для проведения вышеуказанных процедур.



Фото 5.18. Контроль тормозных колодок

Прокачка тормозной системы.

Тормозная система использует в своей работе жидкость, поэтому любое количество воздуха, попавшее в систему, снижает эффективность торможения, рычаг и педаль тормоза становятся мягкими, проваливаются. Воздух может попасть в тормозную систему, если мотоцикл не используется в течение длительного периода времени. Также воздух может попадать в систему в результате потери герметичности в тормозном шланге, тормозном суппорте или главном цилиндре.

Ниже приведена процедура прокачки тормозной системы, следуя которой, вы избавитесь от воздуха в переднем и заднем тормозных контурах.

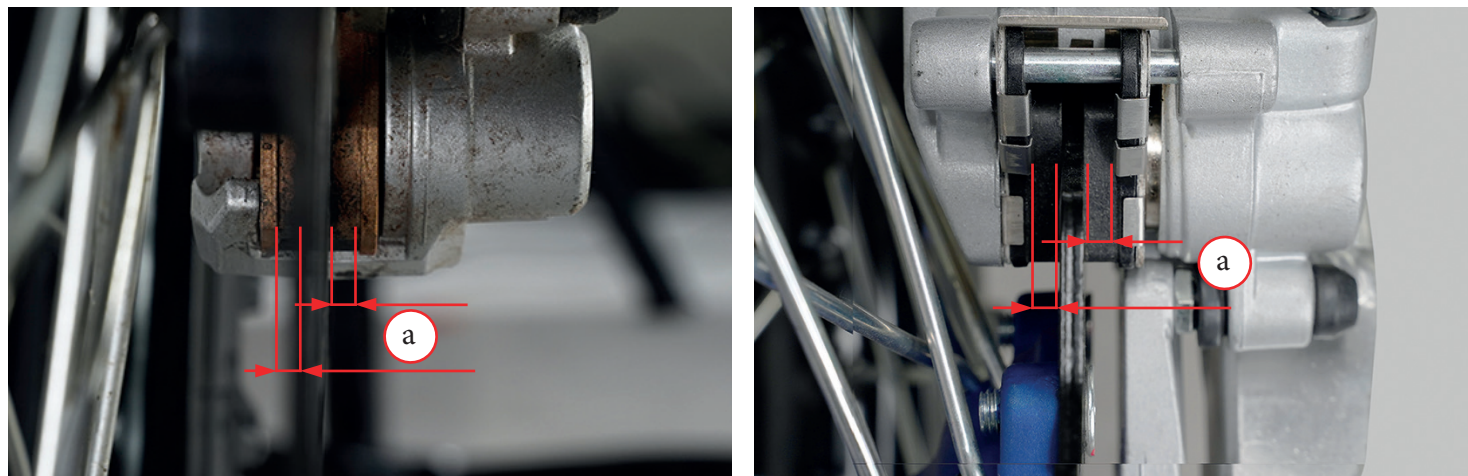
1. Очистите всю грязь и пыль с крышек резервуара 1 (фото 5.17).
2. Выкрутите винты 2 из крышки резервуара 1 (переднего контура), и открутите крышку 1 заднего контура, поворачивая их против часовой стрелки.
3. Снимите крышку 1. Будьте осторожны, чтобы не повредить резиновую диафрагму, которая находится под крышкой.
4. Залейте в резервуар тормозную жидкость до отметки максимального уровня. Всегда используйте жидкость из запечатанной бутылки.
5. Установите на место диафрагму и крышку резервуара 1.
6. Затяните винты 2 крышки 1 переднего контура с моментом 1 Н·м, и затяните крышку 1 заднего контура.
7. Возьмите небольшой отрезок чистой прозрачной трубки (шланга) 4 (фото 5.19) и плотно наденьте одним концом на штуцер 5 тормозного суппорта. Другой конец шланга опустите в емкость с тормозной жидкостью так, чтобы конец шланга погрузился в жидкость. Наличие тормозной жидкости в емкости предотвратит подсос воздуха во время прокачки тормозной системы.
8. Медленно нажмите на рычаг/педаль тормоза несколько раз.
9. Полностью выжмите рычаг/педаль тормоза и не отпускайте.
10. С помощью ключа отверните штуцер 5 на $\frac{1}{4}$ - $\frac{1}{2}$ оборота.
11. Наблюдайте за движением тормозной жидкости через прозрачный шланг 4, обращая внимание на пузырьки воздуха, выходящие из тормозной системы.
12. Затяните штуцер 5 по часовой стрелке, а затем медленно отпустите рычаг/педаль тормоза.
13. Повторите шаги 8-11 для каждого суппорта, пока пузырьки воздуха не прекратят выходить из системы. В процессе прокачки контролируйте уровень тормозной жидкости в резервуаре, доливайте по необходимости.
14. После окончания процедуры проверьте работу рычага/педали тормоза. Рычаг/педаль не должны быть ватными или проваливаться.



Фото 5.19. Прокачка тормозной системы

Замена тормозных колодок.

1. Чтобы учесть увеличенную толщину новых колодок, прижмите суппорт к диску, чтобы поршень полностью ушёл вглубь суппорта.
 2. Извлеките шплинт 1 (фото 5.20 и фото 5.21), фиксирующий направляющий стержень тормозных колодок 2.
 3. Извлеките направляющий стержень тормозных колодок 2.
 4. Извлеките изношенные тормозные колодки 3.
 5. Очистите суппорт 4 от загрязнений и проверьте на предмет повреждений.
 6. При необходимости, смажьте направляющие суппорта, отсоединив тормозной суппорт 4 от кронштейна.
 7. Вставьте колодки 3 в суппорт 4, следя за тем, чтобы фрикционная накладка каждой колодки была обращена к диску.
 8. Вставьте направляющий стержень тормозных колодок 2.
 9. Зафиксируйте направляющий стержень тормозных колодок шплинтом 1.
 10. Нажмите рычаг тормоза несколько раз, чтобы свести колодки с диском.
- Обязательно проверьте работу тормоза, прежде чем приступить к поездке на мотоцикле.

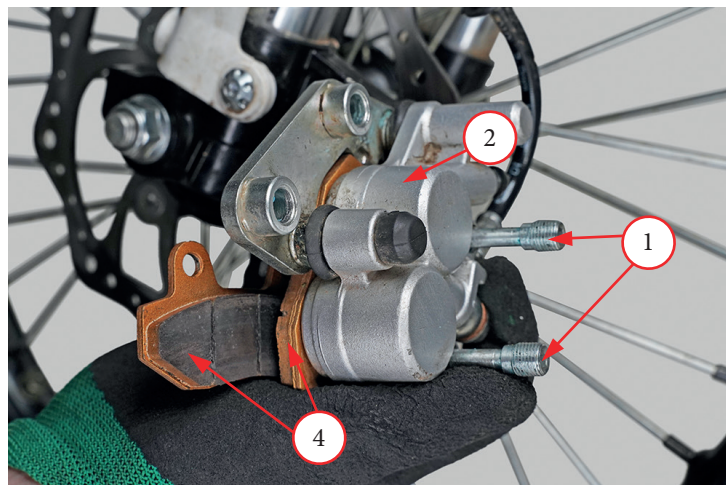
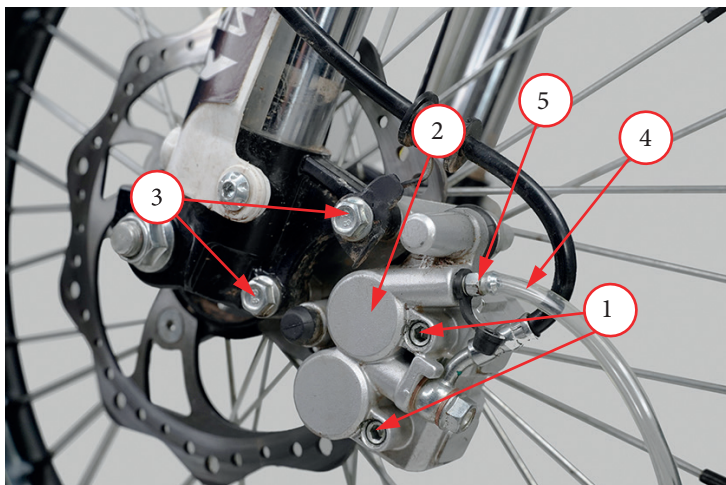

Фото 5.20. Замена передних тормозных колодок



Фото 5.21. Замена задних тормозных колодок

5.12 КОЛЕСНЫЕ ДИСКИ

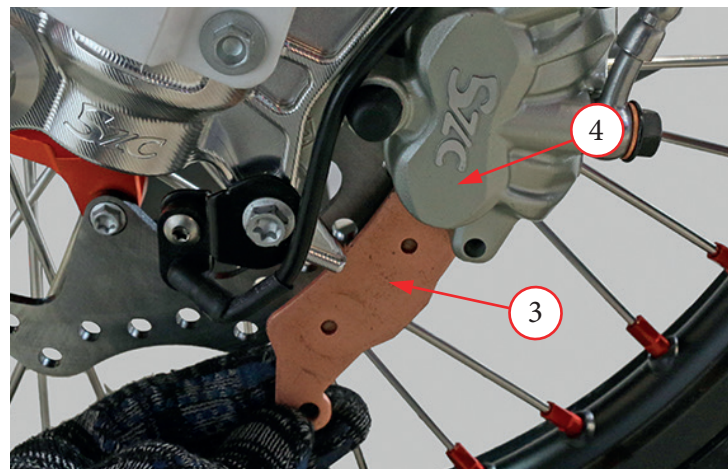
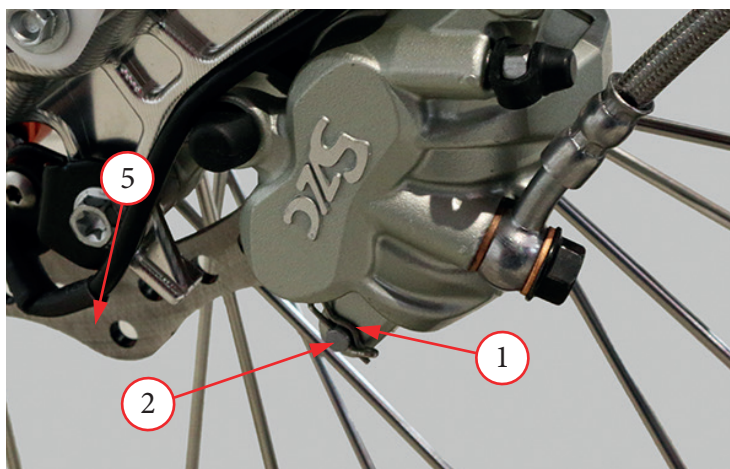
В процессе эксплуатации очень важно контролировать натяжение спиц и проверять геометрию колеса. В самом начале эксплуатации натяжение спиц ослабевает быстрее обычного, вследствие приработки компонентов. Чрезмерно низкое натяжение спиц может вызвать неустойчивость мотоцикла на высоких скоростях и последующую потерю управления. Плохо протянутые колесные спицы могут привести к повреждению обода или самих спиц, а это, в свою очередь, не покрывается гарантией.

Проверка состояния колесных дисков.

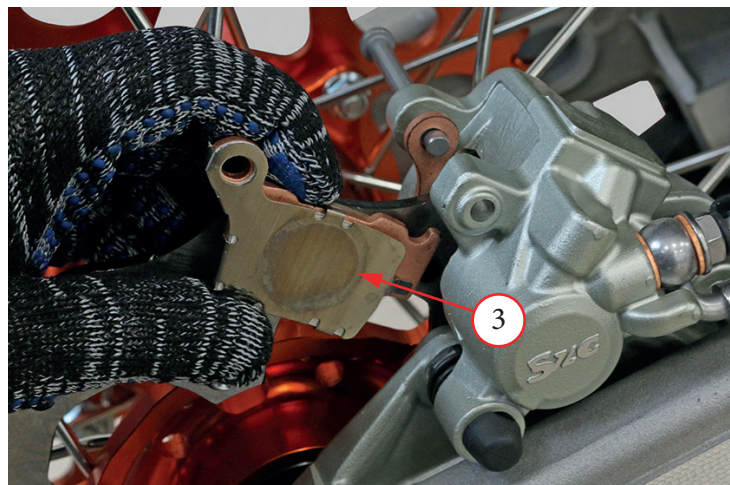
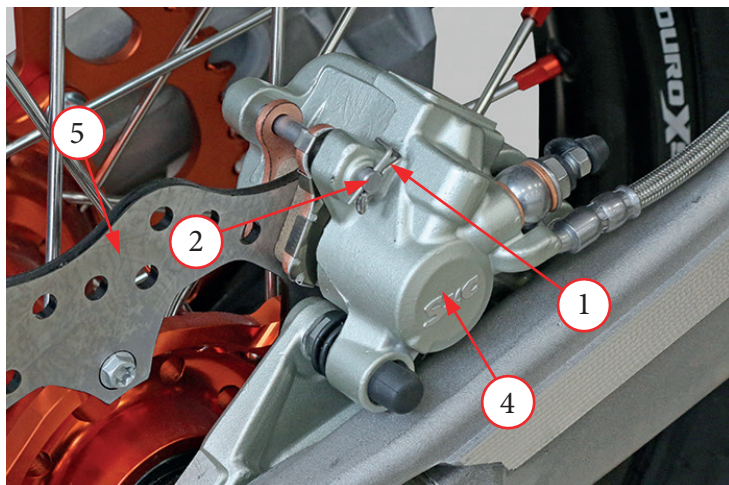
1. Проводите оценку состояния ободьев колес и спиц перед каждой поездкой.
2. Проверьте затяжку спиц. Для проверки постучите по каждой спице стержнем отвертки или другим металлическим предметом. Натянутые спицы должны издавать звонкий звук, одинаковый на всех спицах! Если при постукивании спица издает глухой звук, это может говорить о том, что данная спица прослаблена и нуждается в подтяжке.
3. Затяните все ослабшие спицы с моментом 4 Н·м.
4. Проверьте биение обода. Поднимите поочередно каждое колесо и медленно прокрутите его. Если биение обода заметно, для исправления обратитесь к официальному дилеру.

5.13 ДАВЛЕНИЕ В ШИНАХ

Поддержание правильного давления в шинах необходимо для обеспечения должного уровня управляемости, срока службы протектора и плавности хода. Недостаточное давление приводит к неравномерному износу шин, ухудшению управляемости и быстрому выходу шины из строя, а также может привести к повреждению колес при езде по пересеченной местности. Чрезмерное давление в шинах приводит к снижению плавности хода, увеличивает шанс получить повреждения, вызванные дорожными неровностями, а также служит причиной неравномерного износа шин.

Убедитесь, что колпачки ниппелей надежно закручены. При необходимости, установите новые.

Проверка давления воздуха выполняется на холодных шинах. Значения давления воздуха, полученные на горячих шинах, даже после того как мотоцикл проехал всего несколько километров, будут выше холодных. Не следует выпускать воздух из теплых шин, чтобы добиться рекомендованных показателей давления. В этом случае давление будет недостаточным. Правильные значения давления в холодных шинах указаны ниже.

Для езды по твердым ровным покрытиям	
Передняя	1.5 bar.
Задняя	2.0 bar.

Внедорожная езда	
Передняя	1.0 bar.
Задняя	1.0 bar.



Эксплуатация мотоцикла с чрезмерно изношенными шинами или с неправильным давлением в шинах может стать причиной аварии, в которой вы можете получить серьезные травмы или погибнуть. Следуйте всем инструкциям данного Руководства, относящимся к уходу за шинами и поддержанию давления в них.

5.14 ПРОВЕРКА ШИН

РЕКОМЕНДАЦИИ: проверяйте состояние шин перед каждой поездкой!

- Внимательно осмотрите шины на предмет вздутий или выпуклостей на протекторе или боковине шины. Шины, которые имеют вздутия или выпуклости, подлежат замене.
- Внимательно проверяйте шины на наличие проколов, порезов или трещин. Замените шины, в трещинах или порезах которых виднеются ткань или корд.
- Убедитесь в отсутствии гвоздей, камней или других острых предметов в колесах. Удалите все инородные объекты.
- Измерьте глубину протектора шин. Шина подлежит замене до того, как глубина рисунка протектора в центре шины достигнет трех миллиметров, либо при заметном снижении сцепных свойств шины.

Замена шин и/или камер.

Если шина или камера была проколота или повреждена, ее следует заменить как можно скорее. Отремонтированная камера не так надежна, как новая, и она может выйти из строя во время движения.

Шины, установленные на мотоцикл, разработаны с учётом характеристик и особенностей мотоцикла именно этой модели и обеспечивают наилучшее сочетание управляемости, тормозных качеств, долговечности и комфорта.

- Всегда используйте шины размера и типа эквивалентного оригинальным.
- Заменяйте ниппели каждый раз, когда меняете шины.

- При замене шины также внимательно проверяйте камеру. Старая камера может быть растянутой и при установке в новую шину может порваться.
- Для замены шин воспользуйтесь услугами официального дилера, т.к. это требует снятия и установки колеса.



Установка нерекомендованных шин приведёт к ухудшению характеристик управляемости и устойчивости мотоцикла, а также может послужить причиной аварии, в которой вы можете повредить мотоцикл, получить серьёзные травмы или погибнуть.

Всегда используйте шины размера и типа, рекомендованных в данном Руководстве.

5.15 ПРИВОДНАЯ ЦЕПЬ

Срок службы приводной цепи зависит от её правильной смазки и регулировки, а также стиля езды. Неправильное обслуживание может привести к преждевременному износу или повреждению приводной цепи и/или приводных звезд мотоцикла. Выполняйте эти работы чаще, если мотоцикл эксплуатируется в грязных, влажных, пыльных условиях.

Перед тем, как производить обслуживание приводной цепи, установите мотоцикл на ровной поверхности и заглушите двигатель. Переведите коробку передач в нейтральное положение. Для проведения осмотра, а также выполнения регламентного технического обслуживания, снятие цепи не требуется.

Проверка приводной цепи и состояния звезд.



Никогда не ремонтируйте приводную цепь при работающем двигателе, так как это может привести к серьёзной травме и даже смерти! Перед проверкой цепи убедитесь, что двигатель выключен.

1. Вывесите заднее колесо мотоцикла, установив мотоцикл на подставку. Убедитесь в том, что заднее колесо свободно вращается.
2. Потяните цепь вверх, примерно посередине между звездами. Расстояние «а» (фото 5.22) должно составлять 35-45 мм между цепью и слайдером или 45-55 мм между цепью и маятником.
3. Повторите измерения в нескольких точках цепи. Провисание цепи не должно сильно отличаться. Большая разница в значениях провисания может указывать на то, что цепь растянута неравномерно и возможно требуется ее замена.

4. Если задняя ось выдвинута максимально назад, а провисание цепи по-прежнему больше допустимого, то это указывает на то, что возможности для регулировки исчерпаны, цепь изношена полностью и подлежит замене. Не стоит пытаться укорачивать цепь, т.к. изношенная цепь не может обеспечить должного уровня надежности и может оборваться в самый неподходящий момент. Обрыв цепи во время движения может привести к аварии, а также серьезно повредить мотоцикл.
5. Осмотрите приводную цепь на предмет повреждённых роликов, ослабших осей и прочих повреждений. Приводная цепь с поврежденными и/или изношенными элементами подлежит замене.
6. Проверьте ведущую и ведомые приводные звезды мотоцикла на предмет износа и повреждений (рис. 5.23). При необходимости замените поврежденные или изношенные звезды.
7. При необходимости замены приводной звезды (звезд) и/или приводной цепи, замену необходимо производить комплектом (новая цепь с новыми звездами). Замена элементов приводной системы мотоцикла по отдельности приводит к резкому снижению ресурса новой детали.
8. Работы по замене звезд или цепи рекомендуется проводить у вашего дилера.



Фото 5.22. Замер провисания цепи



Рисунок 5.23. Вид зубьев звездочки

5.16 РОЛИК НАТЯЖЕНИЯ ЦЕПИ

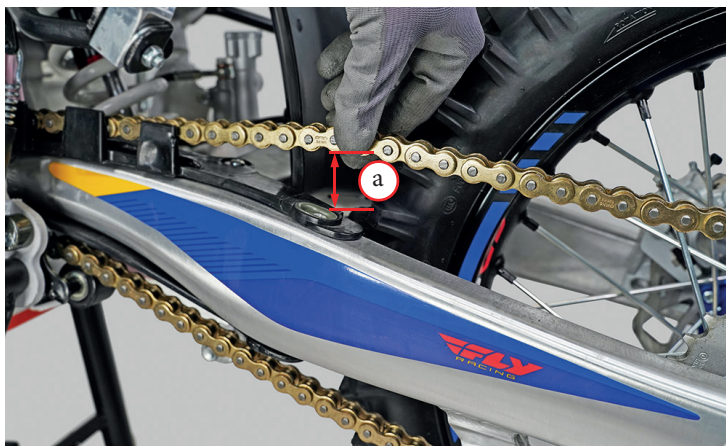
Осмотр ролика и слайдера натяжения цепи.

1. Проверьте ролик натяжения цепи (при наличии) и слайдер-успокоитель 1 (за рамой) на предмет износа и повреждений.
2. Если они повреждены или изношены, необходимо их заменить перед поездкой.
3. Убедитесь в том, что ролик вращается легко и свободно, а слайдер надежно закреплен.
4. Если вращение ролика затруднено, замените подшипники ролика или ролик в сборе.
5. При замене внимательно соблюдайте правильность установки ролика.
6. После замены затяните болты с моментом 12 Н•м.
7. В случае, если замена ролика и слайдера вызывает у вас сложности, вы всегда можете обратиться к вашему дилеру.



Фото 5.24. Слайдер-успокоитель – 1 (расположен за рамой)

5.17 РЕГУЛИРОВКА ПРИВОДНОЙ ЦЕПИ

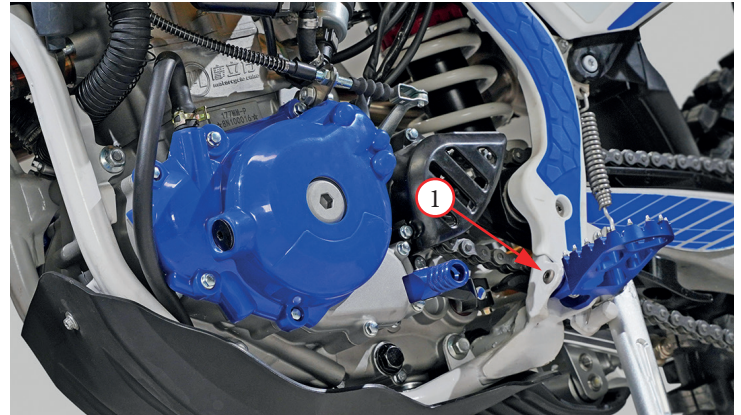

Перед тем, как приступить к регулировке приводной цепи, убедитесь, что мотоцикл припаркован на ровной поверхности, а его двигатель заглушен.

Регулировка цепи.

1. Ослабьте гайку задней оси 1 (фото 5.25).
2. Вывесите заднее колесо мотоцикла, установив мотоцикл на подставку. Переведите коробку передач в нейтральное положение. Убедитесь в том, что заднее колесо свободно вращается.
3. Ослабьте контргайку 4 на правой и левой стороне маятника.
4. Поворачивайте регулировочные болты 3 против часовой стрелки, чтобы уменьшить провисание цепи, или по часовой стрелке, чтобы его увеличить.

5. Совместите установочные метки «А» натяжителя цепи 2 с соответствующими метками на обеих сторонах маятника 5.
6. Убедитесь, что правая и левая сторона отрегулированы одинаково. Для уверенности, проверьте положение кронштейнов натяжителя цепи 2 при помощи линейки или штангенциркуля.
7. Затяните гайку задней оси 1 с моментом 80 Н•м.
8. Проверьте провисание цепи и, при необходимости, проведите регулировку повторно.
9. Убедитесь в том, что регулировочные болты 3 упираются в кронштейны натяжителя цепи 2.
10. Удерживая регулировочный болт 3 гаечным ключом, затяните контргайки 4 с моментом 25 Н•м.



Фото 5.25. Регулировка натяжения цепи

Чистка, смазка и замена приводной цепи.

Для обеспечения максимального срока службы необходимо очищать, смазывать и регулировать приводную цепь перед каждой поездкой.

РЕКОМЕНДАЦИИ: в целях вашей безопасности демонтаж или замену цепи производите силами официального дилера.

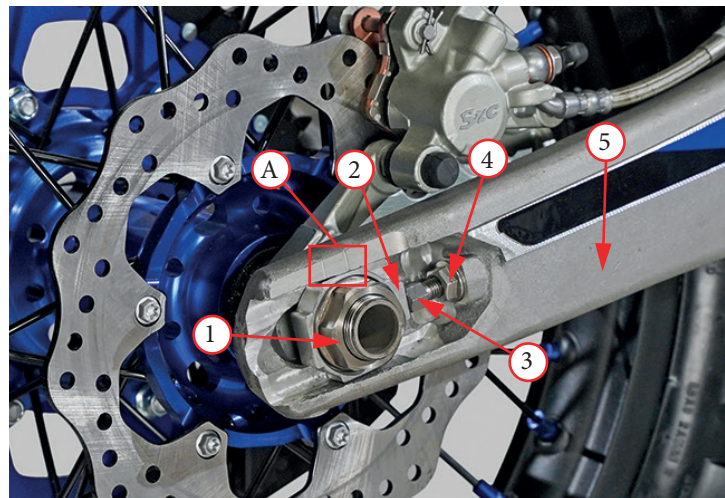
Очистка и смазка приводной цепи.



Никогда не используйте бензин или растворитель для очистки цепи. Кроме опасности воспламенения, эти вещества на определенных цепях повреждают сальники звеньев.

1. Вывесите заднее колесо мотоцикла, установив мотоцикл на подставку. Переведите коробку передач в нейтральное положение. Убедитесь в том, что заднее колесо свободно вращается.
2. Очистите боковые поверхности цепи сухой ветошью.
3. Очистите цепь с применением очистителя цепи (Приложение Д) и дайте ей просохнуть. Для цепи без сальников допускается воспользоваться мягкой щеткой при удалении сильных загрязнений.
4. После очистки обязательно смажьте приводную цепь специализированной смазкой для приводных цепей (Приложение Д).
5. Повторно проверьте провисание цепи. При необходимости отрегулируйте.

Пропитайте каждое звено цепи так, чтобы смазка проникла в пространство между поверхностями соединительных пластин и роликов.



Фото 5.26. Очистка и смазка цепи

Замена приводной цепи.

1. Ослабьте гайку задней оси 1 (фото 5.25).
2. Вывесите заднее колесо мотоцикла, установив мотоцикл на подставку. Переведите коробку передач в нейтральное положение. Убедитесь в том, что заднее колесо свободно вращается.
3. Ослабьте контргайку 4 на правой и левой стороне маятника 5.
4. Вкрутите регулировочные болты 3 по часовой стрелке, чтобы максимально ослабить механизм натяжения цепи.
5. При помощи плоскогубцев аккуратно снимите замок цепи. Не сгибайте и не скручивайте замок.
6. Разъедините концы старой цепи, но пока не снимайте ее с мотоцикла.
7. С помощью старого замка цепи, соедините один из концов новой цепи со старой цепью.
8. Потяните за свободный конец старой цепи. Поскольку старая цепь соединена с новой, вы с легкостью проденете новую цепь на место.

9. Пропустите звенья новой цепи через приводные звезды, отсоедините старую цепь и соедините новым замком концы установленной цепи.



Для вашей безопасности, обратите внимание на правильность установки фиксатора. Фиксатор замка цепи должен быть всегда установлен своей неразъемной стороной по направлению движения цепи (рис. 5.26).



Рисунок 5.26.
Установка элементов замка цепи

10. Обязательно смажьте новую приводную цепь специализированной смазкой для приводных цепей (Приложение Д).
11. Отрегулируйте провисание цепи (раздел «Регулировка приводной цепи»).
12. Затяните гайку задней оси 1 (фото 5.25) с моментом 80 Н•м.
13. Проверьте провисание цепи и, при необходимости, проведите регулировку.
14. Убедитесь в том, что регулировочные болты 3 упираются в кронштейны натяжителя цепи 2.
15. Удерживая регулировочный болт 3 гаечным ключом, затяните контргайки 4 с моментом 25 Н•м.

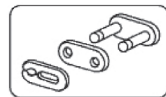
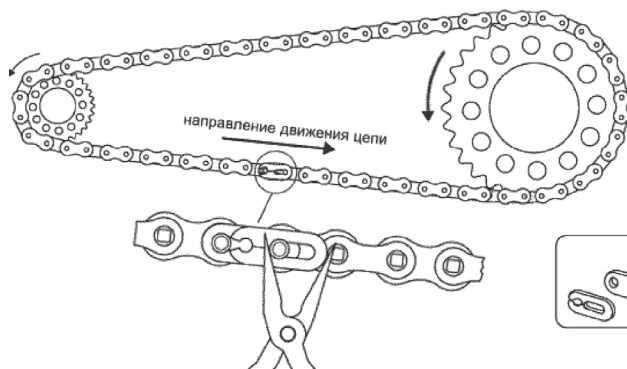

Замок цепи – важнейший элемент, от которого напрямую зависит ваша безопасность! При необходимости, замок может быть использован повторно со старой цепью, но только после тщательной проверки на предмет целостности. При наличии любых повреждений или малейшего сомнения в надежности данного узла – он должен быть заменен новым. При установке новой приводной цепи, обязательно используйте новый замок.

Проверка подшипников рулевой колонки.

1. Вывесите переднее колесо мотоцикла, установив мотоцикл на подставку, поверните руль вправо, а затем влево. Руль должен поворачиваться легко и плавно, без закусываний и посторонних звуков.
2. Встаньте перед мотоциклом. Возьмитесь за вилку в районе передней оси (рис. 5.27) и потяните вилку по направлению к двигателю и обратно несколько раз. Если подшипники изношены, вы почувствуете люфт или даже услышите щелчок / глухой удар.
3. Если при повороте руля ощущается небольшое сопротивление, без закусывания и посторонних звуков, или присутствует незначительный люфт при покачивании вилки, то возможно требуется регулировка подшипников рулевой колонки.
4. Если руль при повороте закусывает или в рулевой колонке имеется значительный люфт, это может указывать на износ подшипников. Для замены подшипников рулевой колонки обратитесь к официальному дилеру.



Рисунок 5.27. Проверка рулевой колонки

Регулировка подшипников рулевой колонки.

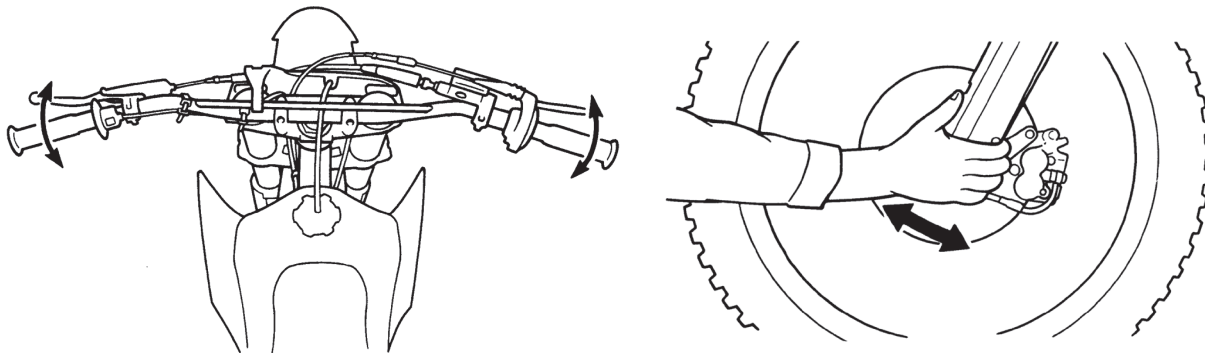

Перед тем, как приступить к регулировке подшипников рулевой колонки, убедитесь, что мотоцикл припаркован на ровной поверхности, а его двигатель заглушен.

1. Ослабьте зажимные болты верхней траверсы 1 (фото 5.28).
2. Ослабьте зажимной болт оси траверсы 2.
3. Вывесите переднее колесо мотоцикла, установив мотоцикл на подставку.
4. Для регулировки подшипников рулевой колонки требуется повернуть регулировочный болт 3, расположенный на верхней траверсе.
5. Если подшипники рулевой колонки мотоцикла ослаблены, затягивайте регулировочный болт 3 по 1/8 оборота за раз, пока не устраните люфт. Следите за тем, чтобы подшипники были достаточно затянуты, но не так сильно, чтобы появилось сопротивление при повороте руля.
6. Если подшипники перетянуты, ослабляйте регулировочный болт 3 по 1/8 оборота за раз, пока не устраните сопротивление при повороте руля. Следите за тем, чтобы не ослабить болт слишком сильно, чтобы избежать появления люфта.
7. После того, как вы устраните люфт и добьетесь минимального сопротивления повороту руля, слегка простучите траверсу пластиковым молотком для снятия напряжения.
8. Закрутите зажимной болт оси траверсы 2, нанеся небольшое количество резьбового фиксатора средней прочности (фиксатора разъемного, Приложение Д) и затяните его с рекомендованным моментом 17 Н•м.
9. Затяните зажимные болты верхней траверсы 1 с рекомендованным моментом 17 Н•м.



Фото 5.28. Регулировка подшипников рулевой колонки



5.18 РЕГУЛИРОВКА ПОДВЕСКИ МОТОЦИКЛА (для моделей с возможностью регулировки)

Мотоцикл готов к эксплуатации сразу же после покупки. Но он чувствителен к изменениям в разновидности и качеству дорожной поверхности, стилю езды или собственной нагрузке. Поэтому, если вы часто чередуете езду по шоссе с ездой по извилистым глухим проселкам, вам стоит отрегулировать подвеску таким образом, чтобы ездить на нем стало и удобнее, и проще. То, что у мотоцикла имеется внешняя система регулировки подвесок, еще не означает, что с ее помощью вы получите самую удобную для вас настройку. Настраивая подвеску определенным образом, производитель соотносил это со множеством других факторов. Самой удобной настройки можно добиться только внесением изменений в систему внутренних клапанов. Но имейте в виду, что здесь свою роль играют еще и геометрия, и центровка шасси.

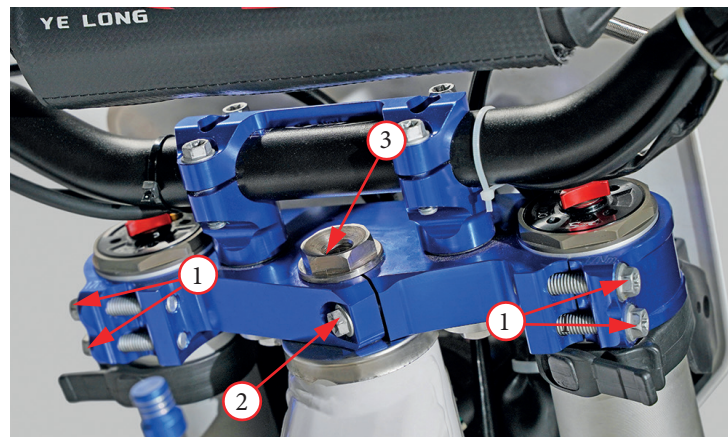
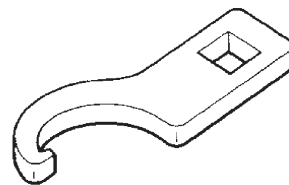
ВНИМАНИЕ!

Точная и правильная настройка подвески мотоцикла может быть выполнена только специалистом с использованием соответствующего инструмента.

Выносной резервуар амортизатора заполнен азотом под высоким давлением.

Никогда не разбирайте амортизатор самостоятельно! Никогда не откручивайте шестигранное резьбовое соединение.

Определение статического проседания амортизаторов.

Для вычисления проседания заднего и передних амортизаторов нужно наметить контрольные точки.

1. Нижняя точка спереди: ось переднего колеса.
2. Верхняя точка спереди: например, точка на нижней траверсе.
3. Нижняя точка сзади: ось заднего колеса.
4. Верхняя точка сзади: например, точка на заднем крыле.

Порядок вычисления.

Установите технику на подставку, чтобы переднее и заднее колесо были в воздухе. Измерьте вертикальное расстояние между нижней и верхней точкой и запишите результат.

Снова поставьте технику на землю.



Рисунок 5.28. Замеры на подставке



Рисунок 5.29. Замеры в разгрузке

Подвеска должна немного сжаться под весом техники. Попросите помощника удерживать технику в вертикальном положении. Измерьте повторно вертикальное расстояние между нижней и верхней точкой и запишите результат. Статическое проседание – это разница между размерами А и В (А1 и В1).

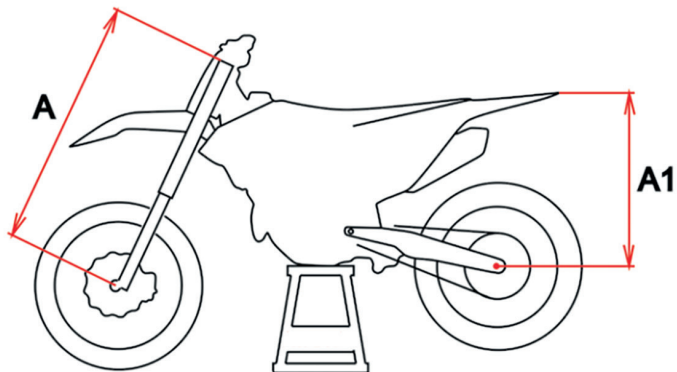
ПРИМЕР:

Техника на подставке, колеса в воздухе (размер А1) – 600 мм.

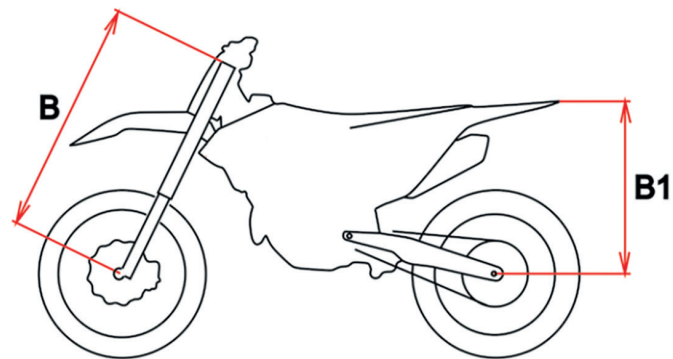
Техника на земле, разгружена (размер В1) – 565 мм.

Статическое проседание – 35 мм.

Если значение статического проседания меньше, надо уменьшить предварительное поджатие пружины амортизатора. Если статическое проседание больше, предварительное поджатие пружины должно быть увеличено. Размер статического проседания должен быть 35 мм спереди и сзади. Отклонения более чем на 2 мм могут повлиять на характеристики техники.

Определение ходового проседания амортизаторов.

Расположитесь на технике в полной защитной амуниции и попросите помощника удерживать технику.

Ноги поставьте на подножки и попрыгайте вверх-вниз несколько раз, чтобы выровнялась подвеска.

Пока вы на технике, попросите помощника измерить вертикальное расстояние между нижней и верхней точкой и записать результат как С (С1).

Ходовое проседание, это разница между размерами А и С (А1 и С1).

ПРИМЕР:

Техника на подставке, колеса в воздухе (размер А1) – 600 мм.

Техника на земле, мотоцикл нагружен (размер С1) – 500 мм.

Ходовое проседание – 100 мм.

Значение ходового проседания должно быть в диапазоне 80 +/- 5 мм спереди и 100 +/- 5 мм сзади.

Если ходовое проседание меньше, то пружина слишком жесткая. Если ходовое проседание больше, пружина слишком мягкая (как для заднего амортизатора, так и для передней вилки). На пружине с внешней стороны имеется маркировка. После установки другой пружины, отрегулируйте статическое проседание.



Рисунок 5.30. Замеры в нагрузке

Общая информация по настройке подвески.

Начинайте с малого: очень часто заметные изменения происходят уже после самого небольшого перемещения регуляторов в ту или другую сторону.

Иногда вы можете повернуть регулятор до предела и не почувствовать почти никакой разницы, особенно это касается регуляторов сжатия амортизатора. Не меняйте положение сразу нескольких регуляторов за один раз, корректируйте их по очереди — так вы сможете отслеживать изменения и не забудете, с чего начали. К тому же вы всегда сможете вернуться к исходному варианту настройки.

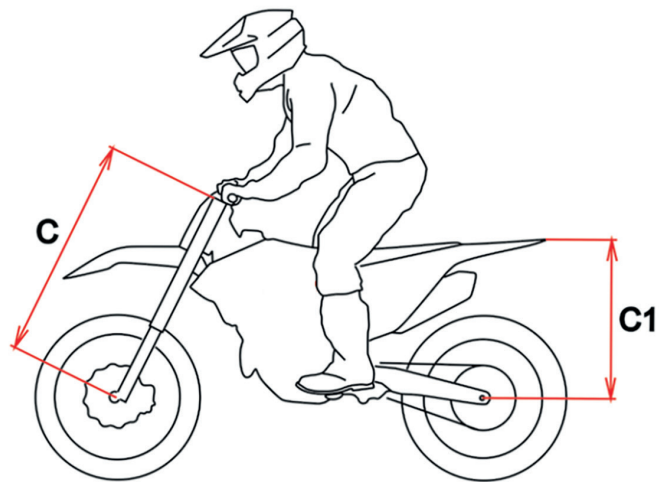
Первый пункт в процессе настройки подвески — это установка преднатяга пружины. От этого будет зависеть ее статический прогиб, то есть то, сколько хода пружине еще останется до того, как она полностью растянется. Если, установив статический прогиб и слезая с мотоцикла, вы вдруг замечаете, что он подпрыгивает чуть не до самого верхнего предела подвески, возможно, это знак того, что пружина слишком мягкая. С другой стороны, если пружина сжимается или распрямляется не более чем на 15 мм, значит, она слишком жесткая.

Расконтрив винт 1 (фото 5.29) (либо гайку, в зависимости от исполнения) и вращая гайку 2, можно усилить либо ослабить преднатяг пружины 3 амортизатора. Вращением гайки 2 по часовой стрелке добиваются усиления преднатяга, вращением гайки 2 против часовой стрелки - ослабления преднатяга пружины 3.

Отрегулировав поджатие пружины и ее статический прогиб соответственно вашему весу и стилю езды, можете приступить к настройке демпфирующих цепей подвески. В мотоциклетных подвесках действуют два типа демпфирования (то есть гашения колебаний): сжатие амортизатора и отбой амортизатора. Первое контролирует движение колеса вверх и помогает преодолевать ухабы и держать нагрузки. Второе же контролирует степень обратного растягивания пружины после ее первоначального сжатия при переезде через ухабы.

Специальные устройства, которые регулируют систему демпфирования вашего мотоцикла (зависит от модели) вы найдете: на заднем амортизаторе — регулятор отбоя (расположен в нижней части амортизатора, на его валу), а регулятор сжатия - рядом с резервуаром; регулятор отбоя передней подвески находится в верхней части передней вилки, а передний регулятор сжатия — в нижней ее части.



Фото 5.29. Регулировка преднатяга пружины заднего амортизатора

1. Сопротивление сжатию изменяют регулировочным винтом 1 (фото 5.30), который находится, как правило, на выносном резервуаре 2. Для увеличения давления надо поворачивать винт 1 по часовой стрелке, для снижения давления надо поворачивать винт 1 против часовой стрелки.
2. Реакцию отбоя изменяют регулировочным винтом 1 (фото 5.31), который расположен в нижней части амортизатора. Для увеличения давления поворачивайте винт 1 по часовой стрелке (направление «Fast»), для снижения давления поворачивайте винт 1 против часовой стрелки (направление «Slow»).



Фото 5.30. Регулятор сжатия задней подвески



Фото 5.31. Регулировка отбоя задней подвески

3. Регулировка сжатия (COM) передней телескопической вилки производят вращением ручки 1 (фото 5.32) (винта, в зависимости от исполнения), которая расположена сверху каждого пера вилки. Сопротивление вилки сжатию определяется давлением гидравлической жидкости внутри каждой стойки. Поворачивая ручку 1 (винт) по часовой стрелке, можно увеличить давление. Вращая ручку 1 (винт) против часовой стрелки давление можно уменьшить.

На телескопических вилках в верхней части, кроме регулятора отбоя 1, имеется винт 2 (кнопка, в зависимости от исполнения) суфлирования. Каждые 5 часов интенсивной езды необходимо выкручивать этот винт 2 (нажимать кнопку), чтобы снять избыточное давление изнутри вилки. Для этого техника устанавливается на подставку, для вывешивания переднего колеса. Это необходимо делать из-за того, что избыточное давление внутри вилки может вызвать утечки гидравлической жидкости через уплотнительные сальники.

4. Реакция отбоя передней вилки определяется давлением обратного хода. Это давление можно изменять регулировочным винтом 1 (фото 5.33) (рукояткой, в зависимости от исполнения), расположенным в нижней части каждого пера вилки 2. Для увеличения давления поворачивайте винт 1 по часовой стрелке, для снижения давления поворачивайте винт 1 против часовой стрелки.

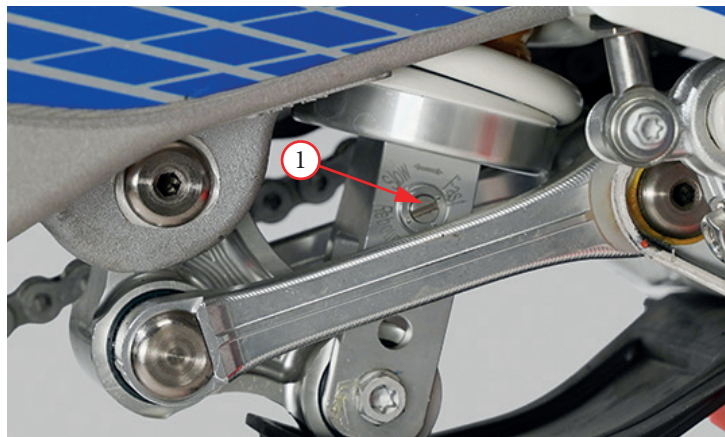

Фото 5.32. Регулировка сжатия (COM) передней вилки



Фото 5.33. Регулировка отбоя передней вилки

5.19 ВНЕШНИЙ ВИД

Регулярный уход за мотоциклом позволит ему дольше выглядеть новым. Чистый мотоцикл легче обслуживать и осматривать. Одновременно с очисткой мотоцикла производится поиск повреждений, изношенных компонентов и протечек топлива или масла.

Для очистки мотоцикла вы можете использовать следующие средства:

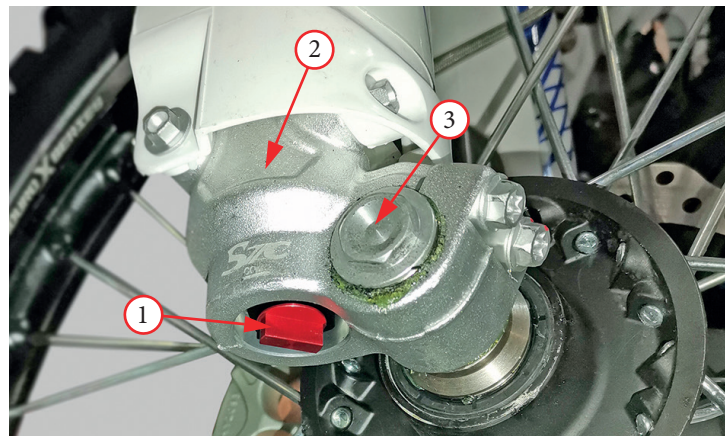
- вода;
- водный раствор мягкого моющего средства;
- мягкие аэрозоли, а также очищающие средства и полироли;
- мягкие аэрозоли, а также ополаскивающие очищающие средства / обезжириватели с водой.

- Не применяйте жёсткие очищающие средства и химические растворители, которые способны повредить металл, окрашенные поверхности и пластиковые детали мотоцикла.
- Перед проведением очистки дайте двигателю и системе выпуска остыть.
- Для мойки мотоцикла рекомендуется применять садовый шланг. Струя воды под высоким давлением на автомойке или из мойки высокого давления способна повредить некоторые компоненты мотоцикла. Вода под давлением способна проникнуть в уплотнения осей подвески, подшипники колес или рулевой колонки, вытесняя смазку и заноса грязь.

Если для чистки вы используете струю воды под высоким давлением, избегайте ее попадания на следующие части мотоцикла:

- ступицы колес;
- выпускное отверстие глушителя;
- выключатель двигателя;
- главные цилиндры тормозных контуров;
- под топливный бак;
- приводная цепь;
- карбюратор;
- ось и подшипники переднего колеса;
- ось и подшипники заднего колеса;
- подшипники рулевой колонки;
- электрические компоненты мотоцикла.



ВНИМАНИЕ! Перед началом работ техника должна быть установлена на рабочем месте и надежно закреплена во избежание возможного падения.

ВНИМАНИЕ!

Вода или воздух под высоким давлением могут повредить некоторые части мотоцикла. Никогда не мойте мотоцикл с включенным двигателем. Всегда смазывайте приводную цепь после мойки и полного высыхания мотоцикла.

Мойка мотоцикла с применением мягкого моющего средства.

1. Тщательно смойте грязь с мотоцикла слабой струей холодной воды.
2. Наполните ведро холодной водой. Добавьте мягкого моющего средства, например, средства для мытья посуды либо специального средства, предназначенного для мытья автомобилей или мотоциклов.
3. Промойте мотоцикл губкой либо мягким полотенцем.
4. По мере мытья осматривайте мотоцикл на предмет наличия сильных загрязнений. При необходимости используйте мягкий очиститель/обезжириватель, предназначенный для удаления сильных загрязнений.
5. Для очистки рамы не применяйте металлизированную губку. Это может привести к повреждению поверхности рамы.
6. Промойте мотоцикл большим количеством воды для удаления остатков моющего средства.
7. Протрите мотоцикл ветошью, либо мягким полотенцем.
8. Смажьте приводную цепь. Это предохранит ее от коррозии.
9. Запустите двигатель и дайте ему несколько минут поработать на холостом ходу. Нагрев двигателя поможет удалить влагу.
10. В качестве меры предосторожности, некоторое время после мойки мотоцикла следует двигаться с низкой скоростью и выполнить несколько циклов торможения. Это способствует восстановлению эффективности тормозов.
11. После мойки возможно запотевание внутренней поверхности рассеивателя фары. Через некоторое время запотевание должно исчезнуть.

Смазка после очистки.

Для предотвращения развития ржавчины и коррозии после мытья мотоцикла необходимо выполнить определенные действия.

Вымыв и высушив мотоцикл, необходимо защитить открытые металлические поверхности от коррозии нанесением ингибитора коррозии. Сняв и тщательно промыв в негорючем растворителе приводную цепь и звездочки, нанесите смазку. Перед смазкой тщательно удалите с приводной цепи загрязнения и влагу.

Уход за алюминиевыми деталями.

Контакт с пылью, грязью и дорожной солью приводит к коррозии алюминиевых деталей.

Для удаления пятен используйте пятновыводитель или аналогичное средство. Смочите ветошь и отполируйте поверхность.

Удалите загрязнения тёплой водой, мягкодействующим моющим средством и чистой мягкой губкой, а затем хорошо сполосните чистой водой. Протрите насухо чистой мягкой ветошью.

6 ВОЗМОЖНЫЕ НЕПОЛАДКИ

6.1 ДВИГАТЕЛЬ НЕ ЗАПУСКАЕТСЯ (ЗАПУСК ЗАТРУДНЕН)

1. Проверьте поступление топлива в карбюратор.	Нет.	<ul style="list-style-type: none"> • Нет топлива в топливном баке. • Засорен топливопровод или топливный фильтр. • Засорен топливный кран. • Залип клапан поплавковой камеры. • Засорена вентиляционная трубка топливного бака.
	Да.	Переходите к шагу 2.
2. Выверните свечу зажигания и проверьте ее состояние.	Свеча залита/загрязнена/имеются отложения.	<ul style="list-style-type: none"> • Переполнение карбюратора. • Включена система обогащения топливной смеси (подсос). • Заклинивание дроссельной заслонки в открытом положении. • Грязный или забитый воздушный фильтр. • Износ поршневых колец.
	Состояние свечи в норме.	Переходите к шагу 3.



Не прикасайтесь к свече зажигания и открытым металлическим деталям мотоцикла во время запуска двигателя. Вы рискуете получить удар током, который может привести к серьезной травме или гибели.

<p>3. Проверьте искрообразование. Выверните свечу зажигания, вставьте свечу в колпачок высоковольтного провода. Поместите открытый конец свечи зажигания на металлическую часть двигателя и нажмите кнопку стартера. Вы должны увидеть синюю искру на конце свечи зажигания.</p>	<p>Слабая или отсутствующая искра.</p>	<ul style="list-style-type: none"> • Неисправна свеча зажигания. • Свеча зажигания залита. • Неисправен блок управления зажиганием. • Неисправность или короткое замыкание в генераторе. • Поврежденный или закороченный провод катушки зажигания или нет контакта. • Повреждение или короткое замыкание провода катушки зажигания. • Плохой контакт в колпачке свечи зажигания. • Неисправен выключатель двигателя. • Поврежденные, ослабленные или отсоединенные провода системы зажигания • Неисправна катушка зажигания.
	<p>Хорошая искра.</p>	<p>Переходите к шагу 4.</p>
<p>4. Проверьте компрессию.</p>	<p>Низкая компрессия.</p>	<ul style="list-style-type: none"> • Неисправен декомпрессор. • Износ зеркала цилиндра или поршневых колец. • Поврежденная (не обеспечивающая герметичности) прокладка головки цилиндра. • Неправильно установленные фазы газораспределения. • Негерметичные клапаны. • Неправильный зазор клапанов.
	<p>Компрессия в норме.</p>	<p>Переходите к шагу 5.</p>

<p>5. Переходите к обычной процедуре запуска двигателя.</p>	<p>Двигатель запускается и вскоре глохнет.</p>	<ul style="list-style-type: none"> • Неправильная работа системы холодного пуска. • Неправильная регулировка винта регулировки частоты холостого хода. • Загрязнен карбюратор. • Впускной коллектор/патрубок негерметичен. • Неисправна система зажигания. • Топливо загрязнено.
---	--	--

6.2 ДВИГАТЕЛЬ НЕ РАЗВИВАЕТ ПОЛНОЙ МОЩНОСТИ

<p>1. Проверка трансмиссии. Поднимите колесо над землей и прокрутите рукой. Свободно ли крутится колесо?</p>	<p>Нет.</p>	<ul style="list-style-type: none"> • Неправильно установлены тормозные колодки. • Изношены или повреждены подшипники колес. • Повреждена ось колеса.
	<p>Да.</p>	<p>Переходите к шагу 2.</p>
<p>2. Проверка давления в колесах. Проверьте давление в каждом колесе. Соответствует ли оно норме?</p>	<p>Нет.</p>	<ul style="list-style-type: none"> • Неисправен ниппель. • Имеется прокол.
	<p>Да.</p>	<p>Переходите к шагу 3.</p>

<p>3. Проверка сцепления. Произведите несколько интенсивных разгонов, с переключением с первой передачи на вторую. Падают ли обороты двигателя при переключении с первой передачи на вторую?</p>	Нет.	<ul style="list-style-type: none"> • Пробуксовка сцепления, необходима регулировка. • Износ фрикционных/металлических дисков сцепления. • Просадка/поломка пружин сцепления. • Загрязнение моторного масла продуктами износа двигателя.
	Да.	Переходите к шагу 4.
<p>4. Проверка производительности двигателя. Плавно открывайте дроссельную заслонку. Растут ли обороты двигателя?</p>	Нет.	<ul style="list-style-type: none"> • Грязный или забитый воздушный фильтр. • Засорен топливопровод или топливный фильтр. • Засорен топливный кран. • Засор в системе выпуска. • Включена система обогащения топливной смеси (подсос). • Засорен вентиляционный шланг топливного бака.
	Да.	Переходите к шагу 5.
<p>5. Проверка свечи зажигания. Снимите свечу зажигания и осмотрите ее. Состояние свечи в норме?</p>	Нет.	<ul style="list-style-type: none"> • Переполнение карбюратора. • Включена система обогащения топливной смеси (подсос). • Заклинивание дроссельной заслонки в открытом положении. • Грязный или забитый воздушный фильтр. • Неверно выбранное калильное число свечи зажигания. • Неправильный зазор.

	Да.	Переходите к шагу 6.
6. Проверка моторного масла. Проверьте уровень и состояние моторного масла. Уровень и состояние масла соответствуют норме?	Нет.	<ul style="list-style-type: none"> • Уровень масла выше нормы. • Уровень масла ниже нормы. • Загрязнение моторного масла продуктами износа двигателя.
	Да.	Переходите к шагу 7.
7. Проверка компрессии. Проверьте компрессию цилиндров (см. выше). Компрессия в норме?	Нет.	<ul style="list-style-type: none"> • Неисправен декомпрессор. • Износ зеркала цилиндра или поршневых колец. • Поврежденная (не обеспечивающая герметичности) прокладка головки цилиндра. • Неправильно установленные фазы газораспределения. • Негерметичные клапаны. • Неправильный зазор клапанов.
	Да.	Переходите к шагу 8.
8. Проверка карбюратора. Разберите карбюратор и проверьте на наличие засоров/загрязнений, при наличии устраните их. Был ли карбюратор засорен и загрязнен?	Да.	<ul style="list-style-type: none"> • Редкое или несвоевременное проведение обслуживания/чистки карбюратора. • Загрязнение моторного масла продуктами износа двигателя.
	Нет.	Переходите к шагу 9.

9. Проверка на перегрев. Перегревается ли двигатель?	Да.	<ul style="list-style-type: none"> • Чрезмерный нагар в камере сгорания. • Использование некачественного топлива. • Пробуксовка сцепления. • Бедная топливная смесь. • неподходящее октановое число топлива.
	Нет.	Переходите к шагу 10.
10. Проверка состояния двигателя. Произведите несколько интенсивных ускорений, переключаясь на каждую передачу. Совершите поездку на высокой скорости. Издаёт ли двигатель посторонние стуки?	Да.	<ul style="list-style-type: none"> • Износ зеркала цилиндра, поршня или поршневых колец. • неподходящее октановое число топлива. • Чрезмерный нагар в камере сгорания. • Бедная топливная смесь.
	Нет.	Переходите к шагу 11.
11. Проверка системы смазки. Снимите крышку доступа регулировки зазоров клапанов на головке блока цилиндров и осмотрите их на предмет смазки. Нормально ли смазывается клапанный механизм?	Да.	<ul style="list-style-type: none"> • Обратитесь к дилеру для ремонта/обслуживания вашего мотоцикла.
	Нет.	<ul style="list-style-type: none"> • Засорение масляных каналов. • Загрязнение моторного масла продуктами износа двигателя.

6.3 НИЗКАЯ ПРОИЗВОДИТЕЛЬНОСТЬ НА ХОЛОСТОМ ХОДУ И НА НИЗКИХ ОБОРОТАХ

<p>1. Проверка впускного коллектора/патрубка. Проверьте впускной коллектор на герметичность, а также на наличие повреждений, разрывов, трещин. Впускной коллектор/патрубок негерметичен?</p>	Да.	<ul style="list-style-type: none"> • Ослабленные хомуты крепления карбюратора. • Поврежденная прокладка впускного коллектора. • Повреждение патрубка впускного коллектора.
	Нет.	Переходите к шагу 2.
<p>2. Проверка искрообразования. Выверните свечу зажигания, вставьте свечу в колпачок высоковольтного провода. Поместите открытый конец свечи зажигания на металлическую часть двигателя и нажмите кнопку стартера. Вы должны увидеть синюю искру на конце свечи зажигания.</p>	Нет.	<ul style="list-style-type: none"> • Неисправна свеча зажигания. • Свеча зажигания залита. • Неисправен блок управления зажиганием. • Неисправность или короткое замыкание в генераторе. • Повреждение или короткое замыкание провода катушки зажигания. • Неисправна катушка зажигания. • Плохой контакт в колпачке свечи зажигания. • Неисправен выключатель двигателя. • Поврежденные, ослабленные или отсоединенные провода системы зажигания.
	Да.	Переходите к шагу 3.

<p>3. Проверка настроек винта регулировки частоты холостого хода. Закрутите винт регулировки частоты холостого хода по часовой стрелке до упора, не прилагая усилий. Считайте количество оборотов, на которое закрутится винт. Не затягивайте. Выкрутите винт регулировки частоты холостого хода против часовой стрелки на 1,5-2 оборота. Количество оборотов винта регулировки частоты холостого хода соответствовало вышеуказанному значению?</p>	Нет.	<ul style="list-style-type: none"> • Приведите настройки винта регулировки частоты холостого хода в соответствие с указанным значением.
	Да.	<ul style="list-style-type: none"> • Обратитесь к дилеру для ремонта/обслуживания вашего мотоцикла.

6.4 НИЗКАЯ ПРОИЗВОДИТЕЛЬНОСТЬ НА ВЫСОКИХ ОБОРОТАХ

1. Проверьте топливную магистраль. Отсоедините топливный шланг от карбюратора. Свободно ли течет топливо?	Нет.	<ul style="list-style-type: none">• Нет топлива в топливном баке.• Засорен топливопровод или топливный фильтр.• Засорен топливный кран.• Засорена вентиляционная трубка топливного бака.
	Да.	<ul style="list-style-type: none">• Переходите к шагу 2.
2. Проверка карбюратора. Разберите карбюратор и проверьте на наличие засоров/загрязнений, устраните их при наличии. Был ли карбюратор засорен и загрязнен?	Нет.	<ul style="list-style-type: none">• Обратитесь к дилеру для ремонта/обслуживания вашего мотоцикла.
	Да.	<ul style="list-style-type: none">• Редкое или несвоевременное проведение обслуживания/чистки карбюратора.• Загрязнение моторного масла продуктами износа двигателя.

6.5 ПЛОХАЯ УПРАВЛЯЕМОСТЬ

О плохой управляемости мотоцикла можно судить по нижеприведенным факторам.

Факторы ухудшенной управляемости	Возможные причины
Руль поворачивается с усилием.	<ul style="list-style-type: none">• Перетянуты подшипники рулевой колонки.• Повреждены или изношены подшипники рулевой колонки.• Неправильное давление в шинах.
Ощутимые колебания колес.	<ul style="list-style-type: none">• Присутствует люфт в колесных подшипниках.• Погнут или поврежден обод колеса.• Погнут или поврежден маятник.• Погнута или повреждена рама.• Ослаблены или повреждены спицы колеса.• Установлены старые/высохшие покрышки.
Мотоцикл тянет в сторону.	<ul style="list-style-type: none">• Нарушена соосность переднего и заднего колес.• Поврежден амортизатор.• Повреждено перо\перья вилки.• Погнут или поврежден маятник.• Погнута или повреждена рама.• Поврежден верхний или нижний кронштейн траверсы.

7 ОБЩИЕ РЕКОМЕНДАЦИИ

При возникновении проблем во время поездки, первое, что вы должны сделать – это остановиться как можно скорее, соблюдая меры предосторожности. В случае, если вы слышите необычный шум из двигателя, у вас спустило колесо или вы заметили иные неполадки – не продолжайте движение до их устранения, так как в ином случае вы поставите работоспособность мотоцикла и собственную безопасность под угрозу.

После остановки, не жалейте времени, чтобы как можно внимательнее осмотреть мотоцикл и определить источник проблемы. Всегда учитывайте все возможные варианты, прежде чем принять решение. Иногда проблема может быть относительно небольшой и может быть исправлена на месте, если у вас есть соответствующие инструменты, расходные материалы и навыки, необходимые для этого. Кроме того, часто можно обойтись временным решением, чтобы доехать до сервиса, где вы сможете получить квалифицированную помощь и/или расходные материалы.

Если проблема окажется более серьезной или вы не обладаете необходимым инструментом, расходными материалами или навыками, самым разумным решением будет добраться до ближайшего сервиса или дома любым безопасным способом.

Какой бы ни была проблема, всегда следуйте инструкциям ниже:

1. Всегда ставьте безопасность на первое место.
2. Если у вас есть необходимые инструменты, расходные материалы и навыки для временного устранения неполадок, не забудьте провести полноценный ремонт как можно скорее.
3. Не продолжайте поездку, если вы получили травму или если ваш мотоцикл находится в неисправном состоянии. Следуйте рекомендациям по конкретным проблемам.

7.1 ЕСЛИ СПУСТИЛО КОЛЕСО

Если во время поездки у вас спустило колесо, то решение возникшей проблемы следует начать с оценки тяжести повреждения покрышки и/или внутренней камеры, а также имеющихся в наличии инструментов и расходных материалов. Если прокол незначителен, есть два способа, с помощью которых вы можете попытаться сделать временный ремонт:

1. Используйте аэрозольный герметик, чтобы запечатать прокол колеса или надуть камеру. Это можно сделать, не снимая колеса.
2. Воспользуйтесь комплектом для ремонта камеры и заделайте отверстие во внутренней камере. Этот способ потребует снятия колеса и шины.

Если прокол является более серьезным или временный ремонт не решил проблему, необходимо заменить внутреннюю камеру. Если покрышка также серьезно повреждена, ее необходимо заменить.

Если вы не можете восстановить спущенное колесо на дороге, необходимо вызвать помощь. Не ездите на спущенной шине – это может привести к аварии.

7.2 В СЛУЧАЕ АВАРИИ

Личная безопасность является основным приоритетом после аварии. Если вы или кто-то другой был ранен, оцените тяжесть травм и определите, является ли продолжение поездки безопасным. Если вы не можете продолжить поездку, попросите вызвать помощь. Не продолжайте поездку, рискуя получить дополнительные травмы, или если ваш мотоцикл был выведен из строя.

Если вы способны продолжить поездку, внимательно осмотрите мотоцикл на наличие повреждений. Проверьте затяжку гаек и болтов, рычаги управления, тормоза и колеса. Если есть незначительные повреждения или вы не уверены в степени возможных повреждений, ездайте медленно и осторожно.

Иногда повреждения от аварии могут быть скрыты или не сразу бросаются в глаза. После того, как вы вернетесь домой, тщательно осмотрите мотоцикл и устраните любые проблемы, которые вы найдете. Кроме того, убедитесь, что дилер осмотрел раму и подвеску после серьезной аварии.

7.3 ПРОЧИЕ НЕПОЛАДКИ

Приводная цепь, замок цепи, проводка, тормозная система и другие компоненты могут повредиться при езде по неровной и каменистой поверхности. Как уже упоминалось ранее, ремонт будет зависеть от вида поломки, инструментов, расходных материалов и личных навыков.

1. Если приводная цепь слетела по причине поврежденного замка цепи, необходимо установить новый замок. Стоит учесть, что Вы не сможете устранить неисправность на месте, если цепь была сломана или получила серьезные повреждения в момент обрыва.
2. При повреждении любого из компонентов передней тормозной системы, вы можете доехать до ближайшего сервиса, используя задний тормоз. Соответственно, если повреждена задняя тормозная система, можно доехать, используя передний тормоз.
3. Если вы повредили трос газа или какой-либо другой важный компонент, продолжать движение на мотоцикле может быть небезопасно. Тщательно оцените ущерб и проведите ремонтные работы, если можете. Если у вас есть сомнения на счет безопасности – лучше перестраховаться и воздержаться от езды.

8 МОМЕНТЫ ЗАТЯЖКИ



Фото 8.1. Места крепления
(правая сторона)

Позиция		Крутящий момент (Н·м)	Примечание
1	Болт крепления глушителя	21	1
2	Болт тормозного шланга	28	
3	Болт подрамника (нижний)	35	1
4	Болт подрамника (верхний)	30	2
5	Гайка верхнего крепления амортизатора	60	1
6	Болт облицовки	5	
7	Болт главного цилиндра переднего тормозного контура	10	
8	Винт бачка переднего тормоза	1	
9	Болт тормозного шланга	32	
10	Болты крыла	7	
11	Замки обода	12	2
12	Болт тормозного шланга	28	
13	Винт бачка заднего тормоза	1	
14	Болт выхлопного патрубка глушителя	21	1
15	Стопорная гайка пружины амортизатора	42	
16	Стяжные болты оси	15	
17	Болт заднего тормозного диска	14	2
18	Гайка задней оси	80	1
19	Болт заднего тормозного суппорта	25	1
20	Контргайка регулировочного болта педали тормоза	20	
21	Болт крепления педали тормоза	25	1
22	Опора двигателя (верхняя)	35	2
23	Болт кикстартера	12	1
24	Болты защиты вилки	7	
25	Гайка передней оси	35	1

В графе «Примечание» цифрами указано:

1. использовать небольшое количество резьбового фиксатора средней прочности (фиксатор разъемный, Приложение Д);
2. использовать небольшое количество резьбового фиксатора высокой прочности (фиксатор неразъемный, Приложение Д).





Фото 8.2.
Места крепления (левая сторона)

Позиция		Крутящий момент (Н·м)	Примечание
26	Стяжной болт траверсы вилки (нижний)	12	
27	Стяжной болт траверсы вилки (верхний)	17	
28	Болт крепления руля (нижний)	40	1
29	Болт крепления руля (верхний)	20	1
30	Болт сидения	10	1
31	Болт облицовки	5	
32	Болт подрамника (нижний)	35	
33	Зажимной болт оси траверсы	17	1
34	Болт переднего тормозного диска	14	2
35	Болт тормозного шланга	28	
36	Болт переднего тормозного суппорта	25	1
37	Болт боковой подставки	33	1
38	Болт рычага прогрессии (передний)	60	2
39	Гайка нижнего крепления амортизатора	60	2
40	Болт рычага прогрессии (задний)	60	2
41	Болт направляющей приводной цепи	7	1
42	Болт направляющего ролика приводной цепи	12	2
43	Болт крепления прогрессии (верхний)	60	2
44	Гайка ведомой звезды	35	2
45	Контргайка регулировки приводной цепи	25	

В графе «Примечание» цифрами указано:

1. использовать небольшое количество резьбового фиксатора средней прочности (фиксатор разъемный, Приложение Д);
2. использовать небольшое количество резьбового фиксатора высокой прочности (фиксатор неразъемный, Приложение Д).



9 ПОЛОЖЕНИЕ О ГАРАНТИИ

Общие положения.

Продавец гарантирует, что качество транспортного средства соответствует характеристикам завода-изготовителя (Приложение Г). На транспортное средство (далее ТС) устанавливается гарантийный срок эксплуатации - 30 (тридцать) календарных дней с момента продажи или 20 (двадцать) моточасов для техники, оборудованной счётчиком моточасов, либо 300 км пробега, в зависимости от того, какое из указанных событий наступит раньше.

Продавец обязуется оказывать сервисную поддержку в течение всего гарантийного срока эксплуатации техники.

Продавец гарантирует, что во время гарантийного периода все детали, узлы и агрегаты, неисправные в результате производственного брака или дефекта материала, будут бесплатно отремонтированы или заменены.

Продавец оставляет за собой право заменить неисправную технику, либо заменить неисправную часть исправной, с сохранением срока гарантии, в соответствии с действующими положениями законодательства Российской Федерации.

Гарантия не распространяется:

1. На детали и системы двигателя, вышедшие из строя в результате перегрева, воздействия воды, масляного голодания, длительной работы на предельных режимах и других причин, не предусмотренных Руководством по эксплуатации, при исправных системах охлаждения и смазки.
2. На детали и системы двигателя, подвергающиеся износу, который зависит от:
 - качества топлива и смазочных материалов,
 - состояния фильтров и питающих трубопроводов, попадания посторонних предметов в двигатель,
 - состояния узлов и деталей, обеспечивающих безаварийную работу двигателя и других агрегатов, которые должны были быть проверены при периодических осмотрах, предусмотренных данным Руководством по эксплуатации,
 - интенсивности условий эксплуатации и стиля вождения владельца ТС.
3. На расходные детали и детали, подвергающиеся износу, зависящему от стиля, интенсивности и условий эксплуатации — тормозные колодки, тормозные диски, патрубки, шланги, тросы, амортизаторы, сидение, аккумулятор, подшипники, резинометаллические соединения, пыльники, зеркала, педали и рычаги, багажник и его крепления, диски колес, спицы колес, покрышки и камеры колес, цепь, ведущую и ведомую звезды, сцепление, элементы защиты, предохранители, свечи зажигания, фильтры, запорочные жидкости, прокладки различных типов, расходные материалы.
4. На любые повреждения ТС, возникшие в результате преодоления водных преград или загрязнения деталей и узлов (без своевременной очистки), или наезда на препятствие.
5. На ТС, на котором был заменен (отключен) счетчик моточасов или на котором показания моточасов невозможно прочесть,

либо показания были скорректированы (при отсутствии отметки в разделе «Особые отметки», Приложение Е).

6. На ТС, которые подвергались ремонту (в т.ч. самостоятельному) вне авторизованного сервисного центра, неквалифицированному и некачественному ремонту, либо ремонту без письменного разрешения АСЦ.
7. На любые повреждения пластиковых, стеклянных, резиновых, бумажных, матерчатых деталей.
8. На последствия от воздействия на ТС внешних факторов, таких, как хранение ТС в несоответствующих условиях, мытье мойкой высокого давления, удары камней, промышленные выбросы, смолистые осадки деревьев, соль, град, шторм, молния, стихийные бедствия или другие природные и экологические явления, а также акты вандализма и другие неконтролируемые действия. На повреждения ЛКП вследствие нерегламентированных воздействий таких как пролив бензина, использование недопустимых химических веществ (растворители, агрессивные моющие средства и т.п).
9. На ТС, в конструкцию которого были внесены не согласованные с Продавцом изменения (в т.ч. установлены шины другого типоразмера) либо изменены VIN или № двигателя.
10. На повреждения ТС в результате аварии, если она не произошла в результате технических неисправностей.
11. На ТС, используемые в спортивных соревнованиях, в коммерческих целях, а также на вышедшие из строя в результате перегрузки.
12. На ущерб в результате неполного или несоответствующего обслуживания (пренебрежение ежедневным или периодическим осмотром и ТО, значительный перепробег, более 10 %, между плановыми ТО и т.п.);
13. На любые дефекты ТС, подвергающиеся устранению регулировкой (регулировка карбюратора, балансировка колес, регулировка рулевого управления, прокачка тормозной системы, регулировка тормозов, регулировка направления световых пучков фар, регулировка привода сцепления, регулировка натяжения цепи и т.п.).
14. Проявляющиеся вследствие эксплуатации и являющиеся обыкновенной конструктивной особенностью ТС незначительные шумы (щелчки, скрип, вибрация), не влияющие на качество, характеристики и работоспособность ТС и его элементов, а также на незначительное просачивание жидкостей сквозь прокладки и сальники (не вызывающее изменения уровня этих жидкостей);
15. На детали и системы, вышедшие из строя в результате износа.
16. На дополнительно установленное оборудование и аксессуары.
17. При использовании неоригинальных запасных частей.
18. На последствия от эксплуатации неисправного ТС.
19. На ТС, которые не прошли очередное техническое обслуживание в срок, установленный данным Руководством.
20. На ТС, которые прошли очередное техническое обслуживание не у Продавца или вне авторизованного сервисного центра.

Устранение поломок, которые возникли по перечисленным причинам, оплачивается владельцем.

Не подлежат возмещению затраты, связанные с поломкой ТС и произведенные владельцем на:

- техническую помощь;
- эвакуацию и транспортировку ТС;
- компенсацию причиненных неудобств и коммерческих потерь;
- аренду и покупку другой техники.

Порядок реализации гарантийных обязательств.

Для рассмотрения претензии Покупателю необходимо прибыть с транспортным средством к Продавцу либо в авторизованный сервисный центр, уполномоченный выполнять гарантийное обслуживание приобретенного ТС.

Срок устранения недостатков обговаривается сторонами при приемке ТС.

ВНИМАНИЕ!

Гарантийный ремонт осуществляется только при наличии правильно заполненного гарантийного талона с отметкой о продаже и печатью продавца.

Мототехника, к одному из классов которой относится изделие, являющаяся технически сложным товаром, согласно Постановлению Правительства РФ от 10.11.2011 № 924, включена в перечень непродовольственных товаров надлежащего качества, не подлежащих возврату или обмену на аналогичный товар.

В соответствии с Перечнем технически сложных товаров (утв. Постановлением Правительства РФ от 10 ноября 2011 г. N 924), мототехника отнесена к категории технически сложных товаров, и в случае выявления несущественных недостатков подлежит ремонту и не подлежит возврату или обмену на аналогичный товар. Требования Покупателя о возврате денежных средств или обмена мототехники подлежат удовлетворению, только если они связаны с претензиями по существенному недостатку к качеству товара и предъявлены в 15-дневный (15 календарных дней) срок с даты покупки, и только после проведения Продавцом проверки качества товара.

Гарантийные условия были прочитаны вслух, поняты и приняты мною.

(Ф.И.О., подпись покупателя)

« ____ »

(дата)

20__ г.

АКТ ПРИЕМА-ПЕРЕДАЧИ

Приложение А

1. Осмотр ТС проведен в присутствии Покупателя, проверена комплектность и качество транспортного средства, в том числе: давление воздуха в шинах, крепление колес, работа тормозов, закрывание пробки горловины бензобака, фиксация наконечника(ов) высоковольтных провода(ов), уровни тормозной и охлаждающей жидкостей (при наличии систем), электролита, масла в двигателе, КПП, отсутствие подтекания масла и эксплуатационных жидкостей, наличие инструмента, работу систем, механизмов и приборов, отсутствие посторонних шумов при работе двигателя.
2. При приеме ТС средства Покупателю переданы следующие документы:
 - договор купли-продажи;
 - руководство по эксплуатации на русском языке;
 - паспорт транспортного средства (ПТС или ЭПТС), для моделей с ПТС;
 - копия листа предпродажной проверки.
3. Продавец предоставил Покупателю полную информацию о ТС.
4. Покупатель информирован Продавцом о необходимости эксплуатировать технику в соответствии с правилами, указанными в Руководстве по эксплуатации, проводить ежедневные осмотры техники, проходить регламентированные ТО, а также об ответственности Покупателя за допуск к управлению и передачу управления и владения техническим средством третьим лицам, в том числе несовершеннолетним.
5. Выявленные замечания: _____

6. Претензий к ТС и комплектации со стороны покупателя не имеется.

(Ф.И.О., подпись покупателя, дата)

ГАРАНТИЙНЫЙ ТАЛОН

Приложение Б

Информация о покупателе

Ф.И.О.: _____

Адрес: _____

Тел.: _____

Информация о продавце

Продавец, М.П.

(Ф.И.О., подпись покупателя, дата)

Информация о мототехнике

VIN:	
Марка, модель:	
Вид ТС:	
Категория:	
Год выпуска:	
Модель двигателя:	
Двигатель №:	
Шасси №:	
Кузов №:	
Цвет:	

(Ф.И.О., подпись покупателя, дата)

ИНФОРМАЦИЯ О ПРОВЕДЕННОМ ТО ИЛИ РЕМОНТЕ МОТОТЕХНИКИ

Приложение В

ТО _____

Пробег _____ км

« _____ » _____ 20 ____ г.

Отметки о проведении ТО
(рекомендации АСЦ и мастера)

подпись и Ф.И.О. ответственного:

ТО _____

Пробег _____ км

« _____ » _____ 20 ____ г.

Отметки о проведении ТО
(рекомендации АСЦ и мастера)

подпись и Ф.И.О. ответственного:

ТО _____

Пробег _____ км

« _____ » _____ 20 ____ г.

Отметки о проведении ТО
(рекомендации АСЦ и мастера)

подпись и Ф.И.О. ответственного:

ТО _____

Пробег _____ км

« _____ » _____ 20 ____ г.

Отметки о проведении ТО
(рекомендации АСЦ и мастера)

подпись и Ф.И.О. ответственного:

ИНФОРМАЦИЯ О ПРОВЕДЕННОМ ТО ИЛИ РЕМОНТЕ МОТОТЕХНИКИ

Приложение В
(продолжение)

ТО _____

Пробег _____ км

« _____ » _____ 20 ____ г.

Отметки о проведении ТО
(рекомендации АСЦ и мастера)

подпись и Ф.И.О. ответственного:

ТО _____

Пробег _____ км

« _____ » _____ 20 ____ г.

Отметки о проведении ТО
(рекомендации АСЦ и мастера)

подпись и Ф.И.О. ответственного:

ТО _____

Пробег _____ км

« _____ » _____ 20 ____ г.

Отметки о проведении ТО
(рекомендации АСЦ и мастера)

подпись и Ф.И.О. ответственного:

ТО _____

Пробег _____ км

« _____ » _____ 20 ____ г.

Отметки о проведении ТО
(рекомендации АСЦ и мастера)

подпись и Ф.И.О. ответственного:

Технические характеристики

Приложение Г

Модель	GR S1, ПТС	GR S3 Rally, ПТС	GR7 F300A (4T CB300RL) Enduro RR	GR7 F300A (4T PR300) Enduro OPTIMUM
Двигатель	176FMN/ YB300H	176FMN/ YB300H	CB300RL/ ZS175FMN	PR300/ZS175FMM-5 с балансирным валом
Объем двигателя, см ³	259	259	271	287
Мощность, л.с.	24,5	24,5	27	24
Трансмиссия	6-ступенчатая 1-N-2-3-4-5-6	6-ступенчатая 1-N-2-3-4-5-6	5-ступенчатая 1-N-2-3-4-5	6-ступенчатая 1-N-2-3-4-5-6
Стартер	Электростартер	Электростартер	Электростартер, кикстартер	Электростартер, кикстартер
Охлаждение	Воздушное	Воздушное	Воздушное	Воздушное
Система подачи топлива	Карбюратор NIBBI PWK34	Воздушное	Воздушное	Воздушное
Передняя подвеска	Телескопическая вилка перевернутого типа, 840 мм, регулируемая	Телескопическая вилка перевернутого типа, 880 мм, регулируемая	Телескопическая вилка перевернутого типа SZC OPTIMA, 940 мм, регулируемая (сжатие/отбой)	Телескопическая вилка перевернутого типа SZC OPTIMA, 940 мм, регулируемая (сжатие/отбой)
Задняя подвеска	Моноамортизатор, 440 мм, нерегулируемый	Моноамортизатор, 433 мм, регулируемый	Моноамортизатор SZC OPTIMA, 480 мм, регулируемый (сжатие/отбой)	Моноамортизатор SZC OPTIMA, 480 мм, регулируемый (сжатие/отбой)
Передний тормоз	Дисковый гидравлический	Дисковый гидравлический	Дисковый гидравлический	Дисковый гидравлический
Задний тормоз	Дисковый гидравлический	Дисковый гидравлический	Дисковый гидравлический	Дисковый гидравлический
Шины: перед; зад (дюймы)	80/100-21; 110/90-18	80/100-21; 120/80-18	80/100-21; 110/100-18	80/100-21; 110/100-18
База, мм	1425	1460	1490	1490
Высота по седлу, мм	880	860	930	930
Габариты (ДхШхВ), мм	2120x820x1190	2110x850x1400	2200x920x1300	2200x920x1300
Вес, кг	130	130	116	116
Емкость бака, л	12	21	8	8

Технические характеристики

Приложение Г (продолжение)

Модель	GR7 F300A (4T YB300H) Motard, ПТС	GR7 F300L (4T NC300S) Enduro PRO	GR7 T300L (2T MT-300) Enduro PRO (с прогрессией)	GR8 F250L (4T NX250) Cross PRO
Двигатель	176FMN/ YB300H	ZS182MN с балансирным валом	LX172MN	ZS178MM
Объем двигателя, см ³	287	287	293	250
Мощность, л.с.	24	31	44	43
Трансмиссия	6-ступенчатая 1-N-2-3-4-5-6	6-ступенчатая 1-N-2-3-4-5-6	6-ступенчатая 1-N-2-3-4-5-6	6-ступенчатая 1-N-2-3-4-5-6
Стартер	Электростартер	Электростартер, кикстартер	Электростартер	Электростартер
Охлаждение	Воздушное	Жидкостное	Жидкостное	Жидкостное
Система подачи топлива	Карбюратор NIBBI PWK34	Карбюратор NIBBI PWK34	Жидкостное	Жидкостное
Передняя подвеска	Телескопическая вилка перевернутого типа SZC OPTIMA, 940 мм, регулируе- мая (сжатие/отбой)	Телескопическая вилка пере- вернутого типа SZC OPTIMA, 940 мм, регулируемая (сжа- тие/отбой)	Телескопическая вилка перевер- нутого типа SZC OPTIMA, 940 мм, регулируемая (сжатие/отбой)	Телескопическая вилка перевер- нутого типа SZC OPTIMA, 940 мм, регулируемая (сжатие/отбой)
Задняя подвеска	Моноамортизатор SZC OPTIMA, 480 мм, регулируе- мый (сжатие/отбой)	Моноамортизатор SZC OPTIMA, 480 мм, регулируе- мый (сжатие/отбой)	Моноамортизатор SZC OPTIMA, 480 мм, регулируемый (сжатие/ отбой)	Моноамортизатор SZC OPTIMA, 480 мм, регулируемый (сжатие/ отбой)
Передний тормоз	Дисковый гидравлический	Дисковый гидравлический	Дисковый гидравлический	Дисковый гидравлический
Задний тормоз	Дисковый гидравлический	Дисковый гидравлический	Дисковый гидравлический	Дисковый гидравлический
Шины: перед; зад (дюймы)	110/70-17; 140/70-17	80/100-21; 110/100-18	130/90-18; 90/100-21	130/90-18; 90/100-21
База, мм	1490	1490	1480	1490
Высота по седлу, мм	930	930	940	930
Габариты (ДхШхВ), мм	2200x920x1300	2200x920x1300	2200x830x1300	2200x920x1300
Вес, кг	116	118	106	118
Емкость бака, л	8	8	8	8

Технические характеристики

Приложение Г (продолжение)

Модель	GR8 F250L (4T NX250) Enduro PRO	GR8 F300A (4T CB300RL) Enduro PRO	GR8 F300A (4T PR300) Enduro OPTIMUM	GR8 F300A (4T YB300H) Motard, ПТС
Двигатель	ZS178MM	175FMN/ CB300RL	PR300/ZS175FMM-5	176FMN/ YB300H
Объем двигателя, см ³	250	271	287	271
Мощность, л.с.	43	27	24	27
Трансмиссия	6-ступенчатая 1-N-2-3-4-5-6	5-ступенчатая 1-N-2-3-4-5	5-ступенчатая 1-N-2-3-4-5	6-ступенчатая 1-N-2-3-4-5-6
Стартер	Электростартер	Электростартер, кикстартер	Электростартер, кикстартер	Электростартер
Охлаждение	Жидкостное	Воздушное	Жидкостное	Воздушное
Система подачи топлива	Инжектор	Карбюратор NIBBI PWK32	Карбюратор NIBBI PE30	Карбюратор NIBBI PWK34
Передняя подвеска	Телескопическая вилка перевернутого типа SZC OPTIMA, 940 мм, регулируемая (сжатие/отбой)	Телескопическая вилка перевернутого типа SZC OPTIMA, 940 мм, регулируемая (сжатие/отбой)	Телескопическая вилка перевернутого типа SZC OPTIMA, 940 мм, регулируемая (сжатие/отбой)	Телескопическая вилка перевернутого типа SZC OPTIMA, 940 мм, регулируемая (сжатие/отбой)
Задняя подвеска	Моноамортизатор SZC OPTIMA, 480 мм, регулируемый (сжатие/отбой)	Моноамортизатор SZC OPTIMA, 480 мм, регулируемый (сжатие/отбой)	Моноамортизатор SZC OPTIMA, 480 мм, регулируемый (сжатие/отбой)	Моноамортизатор SZC OPTIMA, 480 мм, регулируемый (сжатие/отбой)
Передний тормоз	Дисковый гидравлический	Дисковый гидравлический	Дисковый гидравлический	Дисковый гидравлический
Задний тормоз	Дисковый гидравлический	Дисковый гидравлический	Дисковый гидравлический	Дисковый гидравлический
Шины: перед; зад (дюймы)	120/90-19; 90/100-21	130/90-18; 90/100-21	80/100-21; 110/100-18	110/70-17; 140/70-17
База, мм	1490	1490	1490	1490
Высота по седлу, мм	930	930	930	930
Габариты (ДхШхВ), мм	2200x920x1300	2200x920x1300	2200x920x1300	2200x920x1300
Вес, кг	118	116	116	116
Емкость бака, л	8	8	8	8

Технические характеристики

Приложение Г (продолжение)

Модель	GR8 F300L (4T NB300) Enduro OPTIMUM	GR8 F300L (4T NC300S) Enduro PRO	GR8 T250L (2T MT-250) Enduro OPTIMUM	GR8 T300L (2T MT-300) Enduro PRO
Двигатель	NB300/ZS174MN-5 с балансировочным валом	ZS182MN с балансирным валом	MT-250 (LX1E66MM)	LX172MN
Объем двигателя, см ³	280	280	224	293
Мощность, л.с.	27	31	37	44
Трансмиссия	5-ступенчатая 1-N-2-3-4-5	6-ступенчатая 1-N-2-3-4-5-6	6-ступенчатая 1-N-2-3-4-5-6	6-ступенчатая 1-N-2-3-4-5-6
Стартер	Электростартер, кикстартер	Электростартер, кикстартер	Электростартер, кикстартер	Электростартер, кикстартер
Охлаждение	Жидкостное	Жидкостное	Жидкостное	Жидкостное
Система подачи топлива	Карбюратор NIBBI PWK34	Карбюратор NIBBI PWK34	Карбюратор SZC PWD 37	Карбюратор SZC PWN40
Передняя подвеска	Телескопическая вилка пере- вернутого типа SZC LITE, 940 мм, регулируемая (сжа- тие)	Телескопическая вилка пере- вернутого типа SZC OPTIMA, 940 мм, регулируемая (сжа- тие/отбой)	Телескопическая вилка перевер- нутого типа SZC OPTIMA, 940 мм, регулируемая (сжатие/отбой)	Телескопическая вилка переверну- того типа SZC XP, 48 мм, регули- руемая (сжатие/отбой/преднатяг пружины)
Задняя подвеска	Моноамортизатор SZC LITE, 480 мм, регулируемый (сжатие)	Моноамортизатор SZC OPTIMA, 480 мм, регулируе- мый (сжатие/отбой)	Моноамортизатор SZC OPTIMA, 480 мм, регулируемый (сжатие/ отбой)	Моноамортизатор регулируемый SZC XP, 480 мм PDS (сжатие/отбой)
Передний тормоз	Дисковый гидравлический	Дисковый гидравлический	Дисковый гидравлический	Дисковый гидравлический
Задний тормоз	Дисковый гидравлический	Дисковый гидравлический	Дисковый гидравлический	Дисковый гидравлический
Шины: перед; зад (дюймы)	80/100-21; 110/100-18	80/100-21; 110/100-18	80/100-21; 110/100-18	80/100-21; 110/100-18
База, мм	1420	1490	1490	1480
Высота по седлу, мм	930	930	930	930
Габариты (ДхШхВ), мм	2200x920x1300	2200x920x1300	2200x830x1300	2200x830x1300
Вес, кг	129	118	121	106
Емкость бака, л	8	8	8	8

Технические характеристики

Приложение Г (продолжение)

Модель	Hengjian F300A (4T YB300H) Enduro OPTIMUM	Hengjian F300L (4T YBS300) Enduro OPTIMUM	Hengjian Z300 (2T MT-300) Enduro RR
Двигатель	176FMN/ YB300H	176MN/ YBS300	LX172MN
Объем двигателя, см ³	286	295	293
Мощность, л.с.	32	32	44
Трансмиссия	6-ступенчатая 1-N-2-3-4-5-6	6-ступенчатая 1-N-2-3-4-5-6	6-ступенчатая 1-N-2-3-4-5-6
Стартер	Электростартер	Электростартер	Электростартер
Охлаждение	Жидкостное	Жидкостное	Жидкостное
Система подачи топлива	Карбюратор NIBBI PWK34	Карбюратор NIBBI PWK34	Карбюратор NIBBI PWK38
Передняя подвеска	Телескопическая вилка перевернутого типа SZC Z300, регулируемая	Телескопическая вилка перевернутого типа SZC Z300, регулируемая	Телескопическая вилка перевернутого типа SZC Z300, регулируемая
Задняя подвеска	Моноамортизатор нерегулируемый	Моноамортизатор нерегулируемый	Моноамортизатор нерегулируемый
Передний тормоз	Дисковый гидравлический	Дисковый гидравлический	Дисковый гидравлический
Задний тормоз	Дисковый гидравлический	Дисковый гидравлический	Дисковый гидравлический
Шины: перед; зад (дюймы)	110/90-18; 90/100-21	120/90-18; 90/100-21	130/90-18; 90/100-21
База, мм	1420	1420	1420
Высота по седлу, мм	920	920	920
Габариты (ДхШхВ), мм	2200x820x1300	2200x820x1300	2200x820x1300
Вес, кг	116	116	116
Емкость бака, л	8	8	8

Рекомендованные смазочные материалы и жидкости

Тип двигателя	Четырехтактный ДВС	Двухтактный ДВС
Масло для двигателя	LAVR MOTOLINE Моторное масло RIDE UNIVERSAL 4T 10W-40 Ln7745 / Ln7746 LAVR MOTOLINE Моторное масло RIDE UNIVERSAL 4T 10W-50 Ln7753 / Ln7754 LAVR MOTOLINE Моторное масло RIDE Special 4T 10W-40 Ln7747 / Ln7748 LAVR MOTOLINE Моторное масло RIDE Special 4T 10W-50 Ln7791 / Ln7792 LAVR MOTOLINE Моторное масло GT Multi 4T 10W-50 Ln7731 / Ln7732	-----
Вязкость масла для двигателя	При использовании: летом - 10W-50; зимой - 10W-40	-----
Масло для топливной смеси	-----	LAVR MOTOLINE Моторное масло RIDE Special 2T Ln7743 / Ln7744 LAVR MOTOLINE Моторное масло GT SPORT 2T Ln7721 / Ln7722
Масло для трансмиссии	LAVR Трансмиссионное масло RIDE GEAR OIL 75W-90 GL4 Ln2066	
Пропорция смешивания в частях (бензин/масло)	-----	32/1
Масло для смазки цепи	Смазка цепи Белая LAVR MOTOLINE (Ln7772 / Ln7712 / Ln7702 / Ln7872 / Ln7972) Смазка цепи Внедорожная LAVR MOTOLINE (Ln7773 / Ln7713 / Ln7703 / Ln7813 / Ln7913)	
Масло для вилки/амортизаторов	Для вилки –Вилочное масло LAVR MOTOLINE RIDE Fork oil 5W Ln7782	
Промывочная жидкость для цепи	Очиститель цепи мотоцикла LAVR MOTOLINE Ln7701 / Ln7735	
Жидкость охлаждения (при наличии)	Охлаждающая жидкость для мотоциклов Antifreeze G11 RIDE LAVR MOTOLINE Ln7907 / Ln7908 Охлаждающая жидкость для мотоциклов Antifreeze G12+ RIDE LAVR MOTOLINE Ln7909 / Ln7910 Охлаждающая жидкость для мотоциклов Antifreeze P-OAT GT LAVR MOTOLINE Ln7911 / Ln7912	

Приложение Д (продолжение)

Тип двигателя	Четырехтактный ДВС	Двухтактный ДВС
Масло для пропитки элемента воздушного фильтра	Масло для пропитки воздушного фильтра мотоцикла LAVR MOTOLINE Ln7707 / Ln7807 Пропитка для воздушных фильтров LAVR MOTOLINE Ln7708 / Ln7809	
Смазка для подшипников колес	Смазка высокотемпературная синяя Gradus 350 LAVR PRO LINE Ln3526	
Тормозная жидкость	DOT 3 или DOT 4 (в зависимости от рекомендации, нанесенной на бачке)	
Смазка для обслуживания подвесок и маятника	Смазка высокотемпературная синяя Gradus 350 LAVR PRO LINE Ln3526	
Очиститель контактов	Очиститель контактов LAVR Ln1728	
Очиститель мотоцикла	Очиститель мотоцикла LAVR Ln 7709	
Очиститель воздушного фильтра	Очиститель воздушных фильтров мотоцикла LAVR MOTOLINE Ln7706	
Смазка для суппортов	Универсальная смазка для суппортов Brake Control LAVR PRO LINE Ln3528 / Ln3542 / Ln3543	
Фиксатор резьбы разъемный	Разъемный фиксатор резьбы LAVR Ln1733	
Фиксатор резьбы неразъемный	Неразъемный фиксатор резьбы LAVR Ln1731	

ОСОБЫЕ ОТМЕТКИ

Приложение Е

Вид работ (заполняется представителем АСЦ)	Фамилия, подпись, дата, печать (штамп) организации